



ประกาศเทศบาลเมืองปู้เจ้าสมิงพราย  
เรื่อง ประกวดราคาซื้อโครงการจัดซื้อจอ LED Full Color Display และอุปกรณ์พร้อมติดตั้งภายนอกอาคาร  
(สำนักคลัง)  
ด้วยวิธีประกวดราคาอิเล็กทรอนิกส์ (e-bidding)

เทศบาลเมืองปู้เจ้าสมิงพราย มีความประสงค์จะประกวดราคาซื้อโครงการจัดซื้อจอ LED Full Color Display และอุปกรณ์พร้อมติดตั้งภายนอกอาคาร (สำนักคลัง) ด้วยวิธีประกวดราคาอิเล็กทรอนิกส์ (e-bidding) ราคา กลางของงานซื้อ ในการประกวดราคาครั้งนี้ เป็นเงินทั้งสิ้น ๒,๑๑๘,๖๐๐.๐๐ บาท (สองล้านหนึ่งแสนหนึ่งหมื่นแปด พันหกร้อยบาทถ้วน) จำนวน ๑ รายการ

ผู้ยื่นข้อเสนอต้องยื่นข้อเสนอโดยแสดงหลักฐานถึงขีดความสามารถและความพร้อมที่มีอยู่ในวันยื่น ข้อเสนอ โดยมีรายละเอียดดังนี้

๑. ผู้ยื่นข้อเสนอจะต้องมีคุณสมบัติให้เป็นไปตามเอกสารประกวดราคาอิเล็กทรอนิกส์กำหนด  
๒. ผู้ยื่นข้อเสนอต้องเสนอราคาทางระบบจัดซื้อจัดจ้างภาครัฐด้วยอิเล็กทรอนิกส์ในวันที่ ๑๒ มีนาคม ๒๕๖๙ ระหว่างเวลา ๑๓.๐๐ น. ถึง ๑๖.๐๐ น. ซึ่งสามารถจัดเตรียมเอกสารข้อเสนอได้ตั้งแต่วันที่ประกาศจนถึงวัน เสนอราคา

๓. ผู้สนใจสามารถดูรายละเอียดและดาวน์โหลดเอกสารประกวดราคาอิเล็กทรอนิกส์เลขที่ ๒๗/๒๕๖๙ ลงวันที่ ๔ มีนาคม พ.ศ. ๒๕๖๙ ผ่านทางระบบจัดซื้อจัดจ้างภาครัฐด้วยอิเล็กทรอนิกส์ ได้ตั้งแต่วันที่ ประกาศจนถึงวันเสนอราคา ได้ที่เว็บไซต์ [www.poochaosamingprai.go.th](http://www.poochaosamingprai.go.th) หรือ [www.gprocurement.go.th](http://www.gprocurement.go.th) ทั้งนี้ หากต้องการทราบรายละเอียดเพิ่มเติมเกี่ยวกับรายละเอียดคุณลักษณะเฉพาะ โปรดสอบถามมายัง เทศบาลเมือง ปู้เจ้าสมิงพราย ผ่านทางไปรษณีย์อิเล็กทรอนิกส์ [supply@poochaosamingprai.go.th](mailto:supply@poochaosamingprai.go.th) หรือช่องทางตามที่กรมบัญชี กลางกำหนด ภายในวันที่ ๙ มีนาคม ๒๕๖๙ ในเวลาราชการ โดยเทศบาลเมืองปู้เจ้าสมิงพราย จะชี้แจงรายละเอียดตั้ง กล่าผ่านทางเว็บไซต์ [www.poochaosamingprai.go.th](http://www.poochaosamingprai.go.th) และ [www.gprocurement.go.th](http://www.gprocurement.go.th) ในวันที่ ๙ มีนาคม ๒๕๖๙

ประกาศ ณ วันที่ ๔ มีนาคม พ.ศ. ๒๕๖๙

(นายสรรเกียรติ กุลเจริญ)

นายกเทศมนตรีเมืองปู้เจ้าสมิงพราย



เอกสารประกวดราคาซื้อด้วยวิธีประกวดราคาอิเล็กทรอนิกส์ (e-bidding)

เลขที่ ๒๗/๒๕๖๙

การซื้อโครงการจัดซื้อจอ LED Full Color Display และอุปกรณ์พร้อมติดตั้งภายนอกอาคาร (สำนักคลัง)

ตามประกาศ เทศบาลเมืองปู้เจ้าสมิงพราย

ลงวันที่ ๔ มีนาคม ๒๕๖๙

เทศบาลเมืองปู้เจ้าสมิงพราย ซึ่งต่อไปนี้เรียกว่า "เทศบาลเมืองปู้เจ้าสมิงพราย" มีความประสงค์จะประกวดราคาซื้อโครงการจัดซื้อจอ LED Full Color Display และอุปกรณ์พร้อมติดตั้งภายนอกอาคาร (สำนักคลัง) ด้วยวิธีประกวดราคาอิเล็กทรอนิกส์ (e-bidding) ตามรายการ ดังนี้

ซื้อจอ LED Full Color Display และ จำนวน ๑ โครงการ  
อุปกรณ์พร้อมติดตั้งภายนอกอาคาร  
(สำนักคลัง)

พัสดุที่จะซื้อนี้ต้องเป็นของแท้ ของใหม่ ไม่เคยใช้งานมาก่อน ไม่เป็นของเก่าเก็บ อยู่ในสภาพที่จะใช้งานได้ทันที และมีคุณสมบัติเฉพาะตรงตามที่กำหนดไว้ในเอกสารประกวดราคาซื้อด้วยวิธีประกวดราคาอิเล็กทรอนิกส์ฉบับนี้ โดยมีข้อแนะนำและข้อกำหนด ดังต่อไปนี้

๑. เอกสารแนบท้ายเอกสารประกวดราคาอิเล็กทรอนิกส์

- ๑.๑ รายละเอียดคุณลักษณะเฉพาะ
- ๑.๒ แบบใบเสนอราคาที่กำหนดไว้ในระบบการจัดซื้อจัดจ้างภาครัฐด้วยอิเล็กทรอนิกส์
- ๑.๓ แบบสัญญาซื้อขาย
- ๑.๔ แบบหนังสือค้ำประกัน
  - (๑) หลักประกันสัญญา
- ๑.๕ บทนิยาม
  - (๑) ผู้มีผลประโยชน์ร่วมกัน
  - (๒) การขัดขวางการแข่งขันอย่างเป็นธรรม
- ๑.๖ แบบบัญชีเอกสารที่กำหนดไว้ในระบบจัดซื้อจัดจ้างภาครัฐด้วยอิเล็กทรอนิกส์
  - (๑) บัญชีเอกสารส่วนที่ ๑
  - (๒) บัญชีเอกสารส่วนที่ ๒
- ๑.๗ แผนการทำงาน

๒. คุณสมบัติของผู้ยื่นข้อเสนอ

- ๒.๑ มีความสามารถตามกฎหมาย
- ๒.๒ ไม่เป็นบุคคลล้มละลาย
- ๒.๓ ไม่อยู่ระหว่างเลิกกิจการ
- ๒.๔ ไม่เป็นบุคคลซึ่งอยู่ระหว่างถูกระงับการยื่นข้อเสนอหรือทำสัญญากับหน่วยงานของรัฐไว้

ชั่วคราว เนื่องจากเป็นผู้ที่ไม่ผ่านเกณฑ์การประเมินผลการปฏิบัติงานของผู้ประกอบการตามระเบียบ ที่รัฐมนตรีว่าการกระทรวงการคลังกำหนดตามที่ประกาศเผยแพร่ในระบบเครือข่ายสารสนเทศของกรมบัญชีกลาง

๒.๕ ไม่เป็นบุคคลซึ่งถูกระงับชื่อไว้ในบัญชีรายชื่อผู้ทำงานและได้แจ้งเวียนชื่อให้เป็นผู้ทำงานของหน่วยงานของรัฐในระบบเครือข่ายสารสนเทศของกรมบัญชีกลาง ซึ่งรวมถึงนิติบุคคลที่ผู้ทำงานเป็นหุ้นส่วนผู้จัดการ กรรมการผู้จัดการ ผู้บริหาร ผู้มีอำนาจในการดำเนินงานในกิจการของนิติบุคคลนั้นด้วย

๒.๖ มีคุณสมบัติและไม่มีลักษณะต้องห้ามตามที่คณะกรรมการนโยบายการจัดซื้อจัดจ้าง และการบริหารพัสดุภาครัฐกำหนดในราชกิจจานุเบกษา

๒.๗ เป็นนิติบุคคลผู้มีอาชีพขายพัสดุที่ประกวดราคาอิเล็กทรอนิกส์ดังกล่าว

๒.๘ ไม่เป็นผู้มีผลประโยชน์ร่วมกันกับผู้ยื่นข้อเสนอรายอื่นที่เข้ายื่นข้อเสนอให้แก่ เทศบาลเมืองปู่เจ้าสมิงพราย ณ วันประกาศประกวดราคาอิเล็กทรอนิกส์ หรือไม่เป็นผู้กระทำการอันเป็นการขัดขวาง การแข่งขันอย่างเป็นธรรมในการประกวดราคาอิเล็กทรอนิกส์ครั้งนี้

๒.๙ ไม่เป็นผู้ได้รับเอกสิทธิ์หรือความคุ้มกัน ซึ่งอาจปฏิเสธไม่ยอมขึ้นศาลไทย เว้นแต่รัฐบาลของผู้ยื่นข้อเสนอได้มีคำสั่งให้สละเอกสิทธิ์และความคุ้มกันเช่นนั้น

๒.๑๐ ผู้ยื่นข้อเสนอที่ยื่นข้อเสนอในรูปแบบของ "กิจการร่วมค้า" ต้องมีคุณสมบัติดังนี้

(๑) การกำหนดสัดส่วนในการเข้าร่วมค้าของคู่สัญญา

กรณีที่ข้อตกลงฯ กำหนดให้ผู้เข้าร่วมค้ารายใดรายหนึ่งเป็นผู้เข้าร่วมค้าหลัก ข้อตกลงฯ จะต้องมีการกำหนดสัดส่วนหน้าที่และความรับผิดชอบในปริมาณงาน สิ่งของหรือมูลค่าตามสัญญาของผู้เข้าร่วมค้าหลักมากกว่าผู้เข้าร่วมค้ารายอื่นทุกราย

(๒) กรณีที่ข้อตกลงฯ กำหนดให้ผู้เข้าร่วมค้ารายใดรายหนึ่งเป็นผู้เข้าร่วมค้าหลัก กิจการร่วมค่านั้นต้องใช้ผลงานของผู้เข้าร่วมค้าหลักรายเดียวเป็นผลงานของกิจการร่วมค้าที่ยื่นข้อเสนอ

สำหรับข้อตกลงฯ ที่ไม่ได้กำหนดให้ผู้เข้าร่วมค้ารายใดเป็นผู้เข้าร่วมค้าหลัก ผู้เข้าร่วมค้าทุกรายจะต้องมีคุณสมบัติครบถ้วนตามเงื่อนไขที่กำหนดไว้ในเอกสารเชิญชวน

(๓) การยื่นข้อเสนอของกิจการร่วมค้า

(๓.๑) กรณีที่ข้อตกลงฯ กำหนดให้มีการมอบหมายผู้เข้าร่วมค้ารายใดรายหนึ่งเป็นผู้ยื่นข้อเสนอ ในนามกิจการร่วมค้า การยื่นข้อเสนอดังกล่าวต้องมีหนังสือมอบอำนาจ

สำหรับข้อตกลงฯ ที่ไม่ได้กำหนดให้ผู้เข้าร่วมค้ารายใดเป็นผู้ยื่นข้อเสนอ ผู้เข้าร่วมค้าทุกรายจะต้องลงลายมือชื่อในหนังสือมอบอำนาจให้ผู้เข้าร่วมค้ารายใดรายหนึ่งเป็นผู้ยื่นข้อเสนอในนามกิจการร่วมค้า

(๓.๒) การยื่นข้อเสนอด้วยวิธีประกวดราคาอิเล็กทรอนิกส์ (e - bidding) ให้ผู้เข้าร่วมค้าที่ได้รับมอบหมายหรือมอบอำนาจตามข้อ (๓.๑) ดำเนินการซื้อเอกสารประกวดราคาอิเล็กทรอนิกส์ กรณีที่มี

## การจำหน่ายเอกสารซื้อหรือจ้าง

๒.๑๑ ผู้ยื่นข้อเสนอต้องลงทะเบียนที่มีข้อมูลถูกต้องครบถ้วนในระบบจัดซื้อจัดจ้างภาครัฐด้วยอิเล็กทรอนิกส์ (Electronic Government Procurement : e-GP) ของกรมบัญชีกลาง

๒.๑๒ ผู้ยื่นข้อเสนอต้องมีมูลค่าสุทธิของกิจการ ดังนี้

๑. กรณีผู้ยื่นข้อเสนอเป็นนิติบุคคลที่จัดตั้งขึ้นตามกฎหมายไทยหรือต่างประเทศ ซึ่งได้จดทะเบียนเกินกว่า ๑ ปี ต้องมีมูลค่าสุทธิของกิจการ จากผลต่างระหว่างสินทรัพย์สุทธิหักด้วยหนี้สินสุทธิที่ปรากฏในงบแสดงฐานะการเงินที่มีการตรวจรับรองแล้ว ซึ่งจะต้องแสดงค่าเป็นบวก ๑ ปีสุดท้ายก่อนวันยื่นข้อเสนอ งบแสดงฐานะการเงิน ๑ ปีสุดท้ายก่อนวันยื่นข้อเสนอ หมายถึง งบแสดงฐานะการเงินย้อนไปก่อนวันที่หน่วยงานของรัฐกำหนดให้เป็นวันยื่นข้อเสนอ ๑ ปีปฏิทิน เว้นแต่กรณีนิติบุคคลที่จัดตั้งขึ้นตามกฎหมายไทย หากวันยื่นข้อเสนอเป็นช่วงระยะเวลาที่กรมพัฒนาธุรกิจการค้ากำหนดให้นิติบุคคลยื่นงบแสดงฐานะการเงินกับกรมพัฒนาธุรกิจการค้า ซึ่งจะอยู่ในช่วงเดือนมกราคม - เดือนพฤษภาคม ของทุกปี โดยนิติบุคคลที่เป็นผู้ยื่นข้อเสนอที่ยังอยู่ในช่วงของการยื่นงบแสดงฐานะการเงินกับกรมพัฒนาธุรกิจการค้า คือ ช่วงเดือนมกราคม - เดือนพฤษภาคม กรณีนี้ให้สามารถยื่นงบแสดงฐานะการเงินย้อนไปอีก ๑ ปี ได้

๒. กรณีผู้ยื่นข้อเสนอเป็นนิติบุคคลที่จัดตั้งขึ้นตามกฎหมายไทย ซึ่งยังไม่มีรายการงานงบแสดงฐานะการเงินกับกรมพัฒนาธุรกิจการค้า หรือกรณีผู้ยื่นข้อเสนอเป็นนิติบุคคลที่จัดตั้งขึ้นตามกฎหมายต่างประเทศซึ่งยังไม่มีรายการงานงบแสดงฐานะการเงิน ให้พิจารณาการกำหนดมูลค่าของทุนจดทะเบียน โดยผู้ยื่นข้อเสนอจะต้องมีทุนจดทะเบียนที่เรียกชำระมูลค่าหุ้นแล้ว ณ วันที่ยื่นข้อเสนอ ไม่ต่ำกว่า ๑ ล้านบาท

๓. สำหรับการจัดซื้อจัดจ้างครั้งหนึ่งที่มีวงเงินเกิน ๕๐๐,๐๐๐ บาทขึ้นไป กรณีผู้ยื่นข้อเสนอเป็นบุคคลธรรมดา ให้พิจารณาจากหนังสือรับรองบัญชีเงินฝากไม่เกิน ๙๐ วัน ก่อนวันยื่นข้อเสนอ โดยต้องมีเงินฝากคงเหลือในบัญชีธนาคารเป็นมูลค่า ๑ ใน ๔ ของมูลค่างบประมาณของโครงการหรือรายการที่ยื่นข้อเสนอ ในแต่ละครั้ง และหากเป็นผู้ชนะการจัดซื้อจัดจ้างหรือเป็นผู้ได้รับการคัดเลือกจะต้องแสดงหนังสือรับรองบัญชีเงินฝากที่มีมูลค่าดังกล่าวอีกครั้งหนึ่งในวันลงนามในสัญญา

๔. กรณีที่ผู้ยื่นข้อเสนอไม่มีมูลค่าสุทธิของกิจการหรือทุนจดทะเบียน หรือมีแต่ไม่เพียงพอที่จะเข้ายื่นข้อเสนอ สามารถดำเนินการได้ดังนี้

(๑) กรณีผู้ยื่นข้อเสนอเป็นนิติบุคคลที่จัดตั้งขึ้นตามกฎหมายไทย หรือบุคคลธรรมดาที่ถือสัญชาติไทย ผู้ยื่นข้อเสนอสามารถขอวงเงินสินเชื่อ โดยต้องมีวงเงินสินเชื่อ ๑ ใน ๔ ของมูลค่างบประมาณของโครงการหรือรายการที่ยื่นข้อเสนอในแต่ละครั้ง จะเป็นสินเชื่อที่ธนาคารภายในประเทศ หรือบริษัทเงินทุนหรือบริษัทเงินทุนหลักทรัพย์ที่ได้รับอนุญาตให้ประกอบกิจการเงินทุนเพื่อการพาณิชย์และประกอบธุรกิจค้าประกันตามประกาศของธนาคารแห่งประเทศไทย ตามรายชื่อบริษัทเงินทุนที่ธนาคารแห่งประเทศไทยแจ้งเวียนให้ทราบ โดยพิจารณาจากยอดเงินรวมของวงเงินสินเชื่อที่สำนักงานใหญ่รับรอง หรือที่สำนักงานสาขารับรอง (กรณีได้รับมอบอำนาจจากสำนักงานใหญ่) ซึ่งออกให้แก่ผู้ยื่นข้อเสนอ นับถึงวันยื่นข้อเสนอไม่เกิน ๙๐ วัน

(๒) กรณีผู้ยื่นข้อเสนอเป็นนิติบุคคลที่จัดตั้งขึ้นตามกฎหมายต่างประเทศ หรือบุคคลธรรมดาที่มีได้ถือสัญชาติไทย ผู้ยื่นข้อเสนอสามารถขอวงเงินสินเชื่อ โดยต้องมีวงเงินสินเชื่อ ๑ ใน ๔ ของมูลค่างบประมาณของโครงการหรือรายการที่ยื่นข้อเสนอในแต่ละครั้ง จะเป็นสินเชื่อที่ธนาคารภายในประเทศ หรือบริษัทเงิน

ทุนหรือบริษัทเงินทุนหลักทรัพย์ที่ได้รับอนุญาตให้ประกอบกิจการเงินทุนเพื่อการพาณิชย์ และประกอบธุรกิจค้า  
ประกันตามประกาศของธนาคารแห่งประเทศไทย ตามรายชื่อบริษัทเงินทุนที่ธนาคาร แห่งประเทศไทยแจ้งเวียนให้  
ทราบ หรือเป็นสินเชื่อที่ธนาคารต่างประเทศหรือบริษัทเงินทุนหลักทรัพย์ที่ได้รับอนุญาตให้ประกอบกิจการเงินทุนเพื่อ  
การพาณิชย์และประกอบธุรกิจค้าประกันตามประกาศของธนาคารกลางต่างประเทศนั้น ตามรายชื่อบริษัทที่ธนาคาร  
กลางต่างประเทศนั้นแจ้งเวียนให้ทราบ โดยพิจารณาจากยอดเงินรวมของวงเงินสินเชื่อที่สำนักงานใหญ่รับรอง หรือที่  
สำนักงานสาขารับรอง (กรณีได้รับมอบอำนาจจากสำนักงานใหญ่) ซึ่งออกให้แก่ผู้ยื่นข้อเสนอ นับถึงวันยื่นข้อเสนอไม่  
เกิน ๙๐ วัน

๕. กรณีผู้ยื่นข้อเสนอเป็นนิติบุคคลที่จัดตั้งขึ้นตามกฎหมายต่างประเทศ หรือบุคคล  
ธรรมดาที่มีได้ถือสัญชาติไทยตามข้อ ๒ ข้อ ๓ และข้อ ๔ (๒) มูลค่าจะต้องเป็นไปตามอัตราแลกเปลี่ยนเงินตรา ตาม  
ประกาศที่ธนาคารแห่งประเทศไทยกำหนด ในช่วงระหว่างวันที่เผยแพร่ประกาศและเอกสารประกวดราคาในระบบจัด  
ซื้อจัดจ้างภาครัฐด้วยอิเล็กทรอนิกส์ (e - GP) จนถึงวันเสนอราคา

ทั้งนี้ ผู้ยื่นข้อเสนอจะต้องยื่นเอกสารที่แสดงให้เห็นถึงข้อมูลเกี่ยวกับมูลค่าสุทธิของ  
กิจการแล้วแต่กรณี ประกอบกับเอกสารดังกล่าวจะต้องผ่านการรับรองตามระเบียบกระทรวงการต่างประเทศว่าด้วย  
การรับรองเอกสาร พ.ศ. ๒๕๓๙ และที่แก้ไขเพิ่มเติมกำหนด โดยจะต้องยื่นเอกสารดังกล่าวในวันยื่นข้อเสนอ หากผู้ยื่น  
ข้อเสนอไม่ได้มีการยื่นเอกสารดังกล่าวมาพร้อมกับการยื่นข้อเสนอให้ถือว่าผู้ยื่นเสนอรายนั้นยื่นเอกสารไม่ครบถ้วน  
ตามเงื่อนไขที่กำหนดไว้ในเอกสารประกวดราคา

๖. กรณีตาม ข้อ ๑ - ข้อ ๕ ไม่ใช่บังคับกรณีดังต่อไปนี้

(๖.๑) กรณีที่ผู้ยื่นข้อเสนอเป็นหน่วยงานของรัฐภายในประเทศ

(๖.๒) นิติบุคคลที่จัดตั้งขึ้นตามกฎหมายไทยที่อยู่ระหว่างการฟื้นฟูกิจการตามพระ  
ราชบัญญัติล้มละลาย พ.ศ. ๒๕๕๓ และที่แก้ไขเพิ่มเติม

(๖.๓) งานจ้างก่อสร้างที่กรมบัญชีกลางได้ขึ้นทะเบียนผู้ประกอบการงานก่อสร้างแล้ว  
และงานจ้างก่อสร้างที่หน่วยงานของรัฐที่ได้มีการจัดทำบัญชีผู้ประกอบการงานก่อสร้างที่มีคุณสมบัติเบื้องต้นไว้แล้ว  
ก่อนวันที่พระราชบัญญัติการจัดซื้อจัดจ้างฯ มีผลใช้บังคับ

(๖.๔) การจัดซื้อจัดจ้างตามมาตรา ๕๖ วรรคหนึ่ง (๒) (ข) และ (ค) แห่งพระราช  
บัญญัติการจัดซื้อจัดจ้างฯ

(๖.๕) การซื้อสังหาริมทรัพย์และการเช่าสังหาริมทรัพย์

(๖.๖) กรณีงานจ้างบริการหรืองานจ้างเหมาบริการกับบุคคลธรรมดา เช่น จ้าง  
พนักงานขับรถ ครูชาวต่างชาติ พนักงานเก็บขยะ พนักงานบันทึกข้อมูล เป็นต้น

๓. หลักฐานการยื่นข้อเสนอ

ผู้ยื่นข้อเสนอจะต้องเสนอเอกสารหลักฐานยื่นมาพร้อมกับการเสนอราคาทางระบบจัดซื้อจัดจ้าง  
ภาครัฐด้วยอิเล็กทรอนิกส์ โดยแยกเป็น ๒ ส่วน คือ

๓.๑ ส่วนที่ ๑ อย่างน้อยต้องมีเอกสารดังต่อไปนี้

(๑) ในกรณีผู้ยื่นข้อเสนอเป็นนิติบุคคล

(ก) ห้างหุ้นส่วนสามัญหรือห้างหุ้นส่วนจำกัด ให้อื่นสำเนาหนังสือรับรอง การจดทะเบียนนิติบุคคล บัญชีรายชื่อหุ้นส่วนผู้จัดการ

(ข) บริษัทจำกัดหรือบริษัทมหาชนจำกัด ให้อื่นสำเนาหนังสือรับรองการจดทะเบียน นิติบุคคล หนังสือบริคณห์สนธิ บัญชีรายชื่อกรรมการผู้จัดการ และบัญชีผู้ถือหุ้นรายใหญ่ (ถ้ามี)

(๒) ในกรณีผู้ยื่นข้อเสนอเป็นบุคคลธรรมดาหรือคณะบุคคลที่มีใช้นิติบุคคล ให้อื่นสำเนาบัตรประจำตัวประชาชนของผู้ยื่น ข้อเสนอข้อตกลงที่แสดงถึงการเข้าเป็นหุ้นส่วน (ถ้ามี) สำเนาบัตรประจำตัวประชาชนของผู้เป็นหุ้นส่วน หรือสำเนาหนังสือเดินทางของผู้เป็นหุ้นส่วนที่มีได้ถือสัญชาติไทย

(๓) ในกรณีผู้ยื่นข้อเสนอเป็นผู้ยื่นข้อเสนอร่วมกันในฐานะเป็นผู้ร่วมค้า ให้อื่นสำเนาสัญญาของการเข้าร่วมค้า และเอกสารตามที่ระบุไว้ใน (๑) หรือ (๒) ของผู้ร่วมค้า แล้วแต่กรณี

(๔) ผู้ยื่นข้อเสนอต้องแสดงหลักฐานเกี่ยวกับมูลค่าสุทธิของกิจการ ดังนี้

๑. กรณีผู้ยื่นข้อเสนอเป็นนิติบุคคลที่จัดตั้งขึ้นตามกฎหมายไทยหรือต่างประเทศ ซึ่งได้จดทะเบียนเกินกว่า ๑ ปี ต้องมีมูลค่าสุทธิของกิจการ จากผลต่างระหว่างสินทรัพย์สุทธิหักด้วยหนี้สินสุทธิที่ปรากฏในงบแสดงฐานะการเงินที่มีการตรวจรับรองแล้ว ซึ่งจะต้องแสดงค่าเป็นบวก ๑ ปีสุดท้ายก่อนวันยื่นข้อเสนอ งบแสดงฐานะการเงิน ๑ ปีสุดท้ายก่อนวันยื่นข้อเสนอ หมายถึง งบแสดงฐานะการเงินย้อนไปก่อนวันที่หน่วยงานของรัฐกำหนดให้เป็นวันยื่นข้อเสนอ ๑ ปีปฏิทิน เว้นแต่กรณีนิติบุคคลที่จัดตั้งขึ้นตามกฎหมายไทย หากวันยื่นข้อเสนอเป็นช่วงระยะเวลาที่กรมพัฒนาธุรกิจการค้ากำหนดให้นิติบุคคล ยื่นงบแสดงฐานะการเงินกับกรมพัฒนาธุรกิจการค้า ซึ่งจะอยู่ในช่วงเดือนมกราคม - เดือนพฤษภาคม ของทุกปี โดยนิติบุคคลที่เป็นผู้ยื่นข้อเสนอ นั้นยังอยู่ในช่วงของการยื่นงบแสดงฐานะการเงินกับกรมพัฒนาธุรกิจการค้า คือ ช่วงเดือนมกราคม - เดือนพฤษภาคม กรณีนี้ให้สามารถยื่นงบแสดงฐานะการเงินย้อนไปอีก ๑ ปี ได้

๒. กรณีผู้ยื่นข้อเสนอเป็นนิติบุคคลที่จัดตั้งขึ้นตามกฎหมายไทยซึ่งยังไม่มีกรณียางานงบแสดงฐานะการเงินกับกรมพัฒนาธุรกิจการค้า หรือกรณีผู้ยื่นข้อเสนอเป็นนิติบุคคลที่จัดตั้งขึ้นตามกฎหมายต่างประเทศซึ่งยังไม่มีกรณียางานงบแสดงฐานะการเงิน ให้พิจารณาการกำหนดมูลค่าของทุนจดทะเบียน โดยผู้ยื่นข้อเสนอจะต้องมีทุนจดทะเบียนที่เรียกชำระมูลค่าหุ้นแล้ว ณ วันที่ยื่นข้อเสนอ ไม่ต่ำกว่า ๑ ล้านบาท

๓. สำหรับการจัดซื้อจัดจ้างครั้งหนึ่งที่มีวงเงินเกิน ๕๐๐,๐๐๐ บาทขึ้นไป กรณีผู้ยื่นข้อเสนอเป็นบุคคลธรรมดา ให้พิจารณาจากหนังสือรับรองบัญชีเงินฝากไม่เกิน ๙๐ วัน ก่อนวันยื่นข้อเสนอ โดยต้องมีเงินฝากคงเหลือในบัญชีธนาคารเป็นมูลค่า ๑ ใน ๔ ของมูลค่างบประมาณของโครงการหรือรายการที่ยื่นข้อเสนอในแต่ละครั้ง และหากเป็นผู้ชนะการจัดซื้อจัดจ้างหรือเป็นผู้ได้รับการคัดเลือกจะต้องแสดงหนังสือรับรองบัญชีเงินฝากที่มีมูลค่าดังกล่าวอีกครั้งหนึ่งในวันลงนามในสัญญา

๔. กรณีที่ผู้ยื่นข้อเสนอไม่มีมูลค่าสุทธิของกิจการหรือทุนจดทะเบียน หรือมีแต่ไม่เพียงพอที่จะเข้ายื่นข้อเสนอ สามารถดำเนินการได้ดังนี้

(๑) กรณีผู้ยื่นข้อเสนอเป็นนิติบุคคลที่จัดตั้งขึ้นตามกฎหมายไทย หรือบุคคลธรรมดาที่ถือสัญชาติไทย ผู้ยื่นข้อเสนอสามารถขอวงเงินสินเชื่อ โดยต้องมีวงเงินสินเชื่อ ๑ ใน ๔ ของมูลค่างบประมาณของโครงการหรือรายการที่ยื่นข้อเสนอในแต่ละครั้ง จะเป็นสินเชื่อที่ธนาคารภายในประเทศ หรือบริษัทเงินทุนหรือบริษัทเงินทุนหลักทรัพย์ที่ได้รับอนุญาตให้ประกอบกิจการเงินทุนเพื่อการพาณิชย์และประกอบธุรกิจค้าประกันตาม

ประกาศของธนาคารแห่งประเทศไทย ตามรายชื่อบริษัทเงินทุนที่ธนาคารแห่งประเทศไทยแจ้งเวียนให้ทราบ โดยพิจารณาจากยอดเงินรวมของวงเงินสินเชื่อที่สำนักงานใหญ่รับรอง หรือที่สำนักงานสาขารับรอง (กรณีได้รับมอบอำนาจจากสำนักงานใหญ่) ซึ่งออกให้แก่ผู้ยื่นข้อเสนอ นับถึงวันยื่นข้อเสนอไม่เกิน ๙๐ วัน

(๒) กรณีผู้ยื่นข้อเสนอเป็นนิติบุคคลที่จัดตั้งขึ้นตามกฎหมายต่างประเทศ หรือบุคคลธรรมดาที่มีได้ถือสัญชาติไทย ผู้ยื่นข้อเสนอสามารถขอวงเงินสินเชื่อ โดยต้องมีวงเงินสินเชื่อ ๑ ใน ๔ ของมูลค่างบประมาณของโครงการหรือรายการที่ยื่นข้อเสนอในแต่ละครั้ง จะเป็นสินเชื่อที่ธนาคารภายในประเทศ หรือบริษัทเงินทุนหรือบริษัทเงินทุนหลักทรัพย์ที่ได้รับอนุญาตให้ประกอบกิจการเงินทุนเพื่อการพาณิชย์ และประกอบธุรกิจค้าประกันตามประกาศของธนาคารแห่งประเทศไทย ตามรายชื่อบริษัทเงินทุนที่ธนาคารแห่งประเทศไทยแจ้งเวียนให้ทราบ หรือเป็นสินเชื่อที่ธนาคารต่างประเทศหรือบริษัทเงินทุนหลักทรัพย์ที่ได้รับอนุญาตให้ประกอบกิจการเงินทุนเพื่อการพาณิชย์และประกอบธุรกิจค้าประกันตามประกาศของธนาคารกลางต่างประเทศนั้น ตามรายชื่อบริษัทที่ธนาคารกลางต่างประเทศนั้นแจ้งเวียนให้ทราบ โดยพิจารณาจากยอดเงินรวมของวงเงินสินเชื่อที่สำนักงานใหญ่รับรอง หรือที่สำนักงานสาขารับรอง (กรณีได้รับมอบอำนาจจากสำนักงานใหญ่) ซึ่งออกให้แก่ผู้ยื่นข้อเสนอ นับถึงวันยื่นข้อเสนอไม่เกิน ๙๐ วัน

๕. กรณีผู้ยื่นข้อเสนอเป็นนิติบุคคลที่จัดตั้งขึ้นตามกฎหมายต่างประเทศ หรือบุคคลธรรมดาที่มีได้ถือสัญชาติไทยตามข้อ ๒ ข้อ ๓ และข้อ ๔ (๒) มูลค่าจะต้องเป็นไปตามอัตราแลกเปลี่ยนเงินตราตามประกาศที่ธนาคารแห่งประเทศไทยกำหนด ในช่วงระหว่างวันที่เผยแพร่ประกาศและเอกสารประกวดราคาในระบบจัดซื้อจัดจ้างภาครัฐด้วยอิเล็กทรอนิกส์ (e - GP) จนถึงวันเสนอราคา

ทั้งนี้ ผู้ยื่นข้อเสนอจะต้องยื่นเอกสารที่แสดงให้เห็นถึงข้อมูลเกี่ยวกับมูลค่าสุทธิของกิจการแล้วแต่กรณี ประกอบกับเอกสารดังกล่าวจะต้องผ่านการรับรองตามระเบียบกระทรวงการต่างประเทศว่าด้วยการรับรองเอกสาร พ.ศ. ๒๕๓๙ และที่แก้ไขเพิ่มเติม กำหนด โดยจะต้องยื่นเอกสารดังกล่าวในวันยื่นข้อเสนอ หากผู้ยื่นข้อเสนอได้มีการยื่นเอกสารดังกล่าวมาพร้อมกับการยื่นข้อเสนอให้ถือว่าผู้ยื่นข้อเสนอรายนั้นยื่นเอกสารไม่ครบถ้วนตามเงื่อนไขที่กำหนดไว้ในเอกสารประกวดราคา

(๕) สำเนาบัตรประจำตัวประชาชน

(๖) สำเนาใบทะเบียนบ้าน

(๗) สำเนาใบทะเบียนพาณิชย์

(๘) สำเนาใบจดภาษีมูลค่าเพิ่ม

(๙) สำเนาแบบแสดงการลงทะเบียนในระบบ e-GP

(๑๐) บัญชีเอกสารส่วนที่ ๑ ทั้งหมดที่ได้ยื่นพร้อมกับการเสนอราคาทางระบบจัดซื้อ

จัดจ้างภาครัฐด้วยอิเล็กทรอนิกส์ ตามแบบในข้อ ๑.๖ (๑) โดยไม่ต้องแนบในรูปแบบ PDF File (Portable Document Format)

ทั้งนี้ เมื่อผู้ยื่นข้อเสนอดำเนินการแนบไฟล์เอกสารตามบัญชีเอกสารส่วนที่ ๑ ครบถ้วน ถูกต้องแล้ว ระบบจัดซื้อจัดจ้างภาครัฐด้วยอิเล็กทรอนิกส์จะสร้างบัญชีเอกสารส่วนที่ ๑ ตามแบบ ในข้อ ๑.๖ (๑) ให้โดยผู้ยื่นข้อเสนอไม่ต้องแนบบัญชีเอกสารส่วนที่ ๑ ดังกล่าวในรูปแบบ PDF File (Portable Document Format)

๓.๒ ส่วนที่ ๒ อย่างน้อยต้องมีเอกสารดังต่อไปนี้

(๑) แคตตาล็อกและ/หรือรายการละเอียดคุณลักษณะเฉพาะของพัสดุ ตามข้อ ๔.๔

(๒) สำเนาหนังสือรับรองสินค้า Made In Thailand ของสภาอุตสาหกรรมแห่ง

ประเทศไทย (ถ้ามี)

(๓) สำเนาใบขึ้นทะเบียนผู้ประกอบการวิสาหกิจขนาดกลางและขนาดย่อม (SMEs)

(ถ้ามี)

(๔) บัญชีเอกสารส่วนที่ ๒ ทั้งหมดที่ได้ยื่นพร้อมกับการเสนอราคาทางระบบจัดซื้อจัดจ้างภาครัฐด้วยอิเล็กทรอนิกส์ ตามแบบในข้อ ๑.๖ (๒) โดยไม่ต้องแนบในรูปแบบ PDF File (Portable Document Format)

ทั้งนี้ เมื่อผู้ยื่นข้อเสนอดำเนินการแนบไฟล์เอกสารตามบัญชีเอกสารส่วนที่ ๒ ครบถ้วน ถูกต้องแล้ว ระบบจัดซื้อจัดจ้างภาครัฐด้วยอิเล็กทรอนิกส์จะสร้างบัญชีเอกสารส่วนที่ ๒ ตามแบบ ในข้อ ๑.๖ (๒) ให้โดยผู้ยื่นข้อเสนอไม่ต้องแนบบัญชีเอกสารส่วนที่ ๒ ดังกล่าวในรูปแบบ PDF File (Portable Document Format)

#### ๔. การเสนอราคา

๔.๑ ผู้ยื่นข้อเสนอต้องยื่นข้อเสนอและเสนอราคาทางระบบจัดซื้อจัดจ้างภาครัฐด้วยอิเล็กทรอนิกส์ตามที่กำหนดไว้ในเอกสารประกวดราคาอิเล็กทรอนิกส์นี้ โดยไม่มีเงื่อนไขใดๆ ทั้งสิ้น และจะต้องกรอกข้อความ ให้ถูกต้องครบถ้วน พร้อมทั้งหลักฐานแสดงตัวตนและทำการยืนยันตัวตนของผู้ยื่นข้อเสนอโดยไม่ต้องแนบใบเสนอราคาในรูปแบบ PDF File (Portable Document Format)

๔.๒ ในการเสนอราคาให้เสนอราคาเป็นเงินบาท และเสนอราคาได้เพียงครั้งเดียวและราคาเดียว โดยเสนอราคารวม และหรือราคาต่อหน่วย และหรือต่อรายการ ตามเงื่อนไขที่ระบุไว้ตามข้อ ๖.๒ ให้ถูกต้อง ทั้งนี้ ราคารวมที่เสนอจะต้องตรงกันทั้งตัวเลขและตัวหนังสือ ถ้าตัวเลขและตัวหนังสือไม่ตรงกัน ให้ถือตัวหนังสือเป็นสำคัญ โดยคิดราคารวมทั้งสิ้นซึ่งรวมค่าภาษีมูลค่าเพิ่ม ภาษีอากรอื่น ค่าขนส่ง ค่าจดทะเบียน และค่าใช้จ่ายอื่นๆ ที่พึงปวงไว้แล้ว จนกระทั่งส่งมอบพัสดุให้ ณ เทศบาลเมืองปู่เจ้าสมิงพราย

ราคาที่เสนอจะต้องเสนอกำหนดยื่นราคาไม่น้อยกว่า ๙๐ วัน ตั้งแต่วันเสนอราคาโดยภายในกำหนดยื่นราคา ผู้ยื่นข้อเสนอต้องรับผิดชอบราคาที่ตนได้เสนอไว้ และจะถอน การเสนอราคามีได้

๔.๓ ผู้ยื่นข้อเสนอจะต้องเสนอกำหนดเวลาส่งมอบพัสดุไม่เกิน ๖๐ วัน นับถัดจากวันลงนามในสัญญาซื้อ

๔.๔ ผู้ยื่นข้อเสนอจะต้องส่งแคตตาล็อก และหรือรายละเอียดคุณลักษณะเฉพาะของ อจอ LED Full Color Display และอุปกรณ์พร้อมติดตั้งภายนอกอาคาร (สำนักคลัง) ไปพร้อมการเสนอราคาทางระบบจัดซื้อจัดจ้างภาครัฐด้วยอิเล็กทรอนิกส์ เพื่อประกอบการพิจารณา หลักฐานดังกล่าวนี้ เทศบาลเมืองปู่เจ้าสมิงพรายจะยึดไว้เป็นเอกสารของทางราชการ

สำหรับแคตตาล็อกที่แนบให้พิจารณา หากเป็นสำเนา และคณะกรรมการพิจารณาผลการประกวดราคาอิเล็กทรอนิกส์ มีความประสงค์จะขอคืนฉบับแคตตาล็อก ผู้ยื่นข้อเสนอจะต้องนำต้นฉบับมาให้คณะกรรมการพิจารณาผลการประกวดราคาอิเล็กทรอนิกส์ตรวจสอบภายใน ๓ วัน นับถัดจากวันเสนอราคา

๔.๕ ก่อนเสนอราคา ผู้ยื่นข้อเสนอควรตรวจสอบร่างสัญญา รายละเอียดคุณลักษณะเฉพาะของพัสดุฯ ให้ถี่ถ้วนและเข้าใจเอกสารประกวดราคาอิเล็กทรอนิกส์ทั้งหมดเสียก่อนที่จะตกลงยื่นข้อเสนอตามเงื่อนไข ใน

## เอกสารประกวดราคาอิเล็กทรอนิกส์

๔.๖ ผู้ยื่นข้อเสนอจะต้องยื่นข้อเสนอและเสนอราคาทางระบบการจัดซื้อจัดจ้างภาครัฐ ด้วยอิเล็กทรอนิกส์ในวันที่ ๑๒ มีนาคม ๒๕๖๙ ระหว่างเวลา ๑๓.๐๐ น. ถึง ๑๖.๐๐ น. และเวลาในการเสนอราคาให้ถือตามเวลาของระบบการจัดซื้อจัดจ้างภาครัฐด้วยอิเล็กทรอนิกส์เป็นเกณฑ์

เมื่อพ้นกำหนดเวลายื่นข้อเสนอและเสนอราคาแล้ว จะไม่รับเอกสารการยื่นข้อเสนอและการเสนอราคาใดๆ โดยเด็ดขาด

๔.๗ ผู้ยื่นข้อเสนอต้องจัดทำเอกสารสำหรับใช้ในการเสนอราคารูปแบบไฟล์เอกสารประเภท PDF File (Portable Document Format) โดยผู้ยื่นข้อเสนอต้องเป็นผู้รับผิดชอบตรวจสอบความครบถ้วน ถูกต้อง และชัดเจนของเอกสาร PDF File ก่อนที่จะยืนยันการเสนอราคา แล้วจึงส่งข้อมูล (Upload) เพื่อเป็นการเสนอราคาให้แก่ เทศบาลเมืองปู่เจ้าสมิงพราย ผ่านทางระบบจัดซื้อจัดจ้างภาครัฐด้วยอิเล็กทรอนิกส์

๔.๘ คณะกรรมการพิจารณาผลการประกวดราคาอิเล็กทรอนิกส์ จะดำเนินการตรวจสอบคุณสมบัติของผู้ยื่นข้อเสนอแต่ละรายว่า เป็นผู้ยื่นข้อเสนอที่มีผลประโยชน์ร่วมกันกับผู้ยื่นเสนอรายอื่น ตามข้อ ๑.๕ (๑) หรือไม่ หากปรากฏว่าผู้ยื่นข้อเสนอรายใดเป็นผู้ยื่นข้อเสนอที่มีผลประโยชน์ร่วมกันกับผู้ยื่นเสนอรายอื่น คณะกรรมการพิจารณาผลฯ จะตัดรายชื่อผู้ยื่นข้อเสนอที่มีผลประโยชน์ร่วมกันนั้นออกจากการเป็นผู้ยื่นข้อเสนอ

หากปรากฏต่อคณะกรรมการพิจารณาผลฯ ว่า ก่อนหรือ ในขณะที่มีการพิจารณาข้อเสนอ มีผู้ยื่นข้อเสนอรายใดกระทำการอันเป็นการขัดขวางการแข่งขันอย่างเป็นธรรมตามข้อ ๑.๕ (๒) และคณะกรรมการพิจารณาผลฯ เชื่อว่ามีการกระทำการอันเป็นการขัดขวางการแข่งขันอย่างเป็นธรรม คณะกรรมการพิจารณาผลฯ จะตัดรายชื่อผู้ยื่นข้อเสนอรายนั้นออกจากการเป็นผู้ยื่นข้อเสนอ และ เทศบาลเมืองปู่เจ้าสมิงพราย จะพิจารณาลงโทษผู้ยื่นข้อเสนอดังกล่าวเป็นผู้ทำงาน เว้นแต่ เทศบาลเมืองปู่เจ้าสมิงพราย จะพิจารณาเห็นว่า ผู้ยื่นข้อเสนอรายนั้นมิใช่เป็นผู้ริเริ่มให้มีการกระทำความดังกล่าวและได้ให้ความร่วมมือเป็นประโยชน์ ต่อการพิจารณาของ เทศบาลเมืองปู่เจ้าสมิงพราย

๔.๙ ผู้ยื่นข้อเสนอจะต้องปฏิบัติ ดังนี้

(๑) ปฏิบัติตามเงื่อนไขที่ระบุไว้ในเอกสารประกวดราคาอิเล็กทรอนิกส์  
(๒) ราคาที่เสนอจะต้องเป็นราคาที่รวมภาษีมูลค่าเพิ่ม และภาษีอื่นๆ (ถ้ามี) รวมค่าใช้  
จ่ายทั้งปวงไว้ด้วยแล้ว

(๓) ผู้ยื่นข้อเสนอจะต้องลงทะเบียนเพื่อเข้าสู่กระบวนการเสนอราคา ตามวัน เวลา ที่  
กำหนด

(๔) ผู้ยื่นข้อเสนอจะถอนการเสนอราคาที่เสนอแล้วไม่ได้

(๕) ผู้ยื่นข้อเสนอต้องศึกษาและทำความเข้าใจในระบบและวิธีการเสนอราคา ด้วยวิธี  
ประกวดราคาอิเล็กทรอนิกส์ ของกรมบัญชีกลางที่แสดงไว้ในเว็บไซต์ [www.gprocurement.go.th](http://www.gprocurement.go.th)

๔.๑๐ คู่สัญญาต้องจัดทำแผนการทำงานมาให้ภายใน ๗ วัน นับถัดจากวันลงนามในสัญญา เว้นแต่เป็นกรณีสัญญาที่มีอายุไม่เกิน ๙๐ วัน หรือกรณีการซื้อซึ่งสัญญากำหนดส่งงานงวดเดียว หรือกรณีการซื้อซึ่งสัญญาหรือบันทึกข้อตกลงเป็นหนังสือที่มีวงเงินไม่เกิน ๕๐๐,๐๐๐ บาท ทั้งนี้ แผนการทำงานดังกล่าวให้ถือเป็นเอกสารส่วนหนึ่งของสัญญา

## ๕. หลักเกณฑ์และสิทธิในการพิจารณา

๕.๑ ในการพิจารณาผลการยื่นข้อเสนอประกวดราคาอิเล็กทรอนิกส์ครั้งนี้ เทศบาลเมือง  
ปู่เจ้าสมิงพรายจะพิจารณาตัดสินโดยใช้ หลักเกณฑ์ราคา

### ๕.๒ การพิจารณาผู้ชนะการยื่นข้อเสนอ

กรณีใช้หลักเกณฑ์ราคาในการพิจารณาผู้ชนะการยื่นข้อเสนอ เทศบาลเมือง  
ปู่เจ้าสมิงพราย จะพิจารณาจาก ราคารวม

๕.๓ หากผู้ยื่นข้อเสนอรายใดมีคุณสมบัติไม่ถูกต้องตามข้อ ๒ หรือยื่นหลักฐานการยื่นข้อ  
เสนอไม่ถูกต้อง หรือไม่ครบถ้วนตามข้อ ๓ หรือยื่นข้อเสนอไม่ถูกต้องตามข้อ ๔ คณะกรรมการพิจารณาผลฯ จะไม่รับ  
พิจารณาข้อเสนอของผู้ยื่นข้อเสนอรายนั้น เว้นแต่ ผู้ยื่นข้อเสนอรายใด เสนอเอกสารทางเทคนิคหรือรายละเอียด  
คุณลักษณะเฉพาะของพัสดุที่จะขายไม่ครบถ้วน หรือเสนอรายละเอียดแตกต่างไปจากเงื่อนไขที่เทศบาลเมือง  
ปู่เจ้าสมิงพรายกำหนดไว้ในประกาศและเอกสารประกวดราคาอิเล็กทรอนิกส์ ในส่วนที่มีใช้สาระสำคัญและความแตก  
ต่างนั้นไม่มีผลทำให้เกิดการได้เปรียบเสียเปรียบ ต่อผู้ยื่นข้อเสนอรายอื่น หรือเป็นการผิดพลาดเล็กน้อย คณะ  
กรรมการพิจารณาผลฯ อาจพิจารณาผ่อนปรนการตัดสินสิทธิ ผู้ยื่นข้อเสนอรายนั้น

๕.๔ เทศบาลเมืองปู่เจ้าสมิงพรายสงวนสิทธิไม่พิจารณาข้อเสนอของผู้ยื่นข้อเสนอโดยไม่  
การผ่อนผัน ในกรณีดังต่อไปนี้

(๑) ไม่กรอกชื่อผู้ยื่นข้อเสนอในการเสนอราคาทางระบบจัดซื้อจัดจ้างด้วย  
อิเล็กทรอนิกส์

(๒) เสนอรายละเอียดแตกต่างไปจากเงื่อนไขที่กำหนดในเอกสารประกวดราคา  
อิเล็กทรอนิกส์ที่เป็นสาระสำคัญ หรือมีผลทำให้เกิดความได้เปรียบเสียเปรียบแก่ผู้ยื่นข้อเสนอรายอื่น

๕.๕ ในการตัดสินการประกวดราคาอิเล็กทรอนิกส์หรือในการทำสัญญา คณะกรรมการ  
พิจารณาผลฯ หรือเทศบาลเมืองปู่เจ้าสมิงพรายมีสิทธิให้ผู้ยื่นข้อเสนอชี้แจงข้อเท็จจริงเพิ่มเติมได้ เทศบาลเมือง  
ปู่เจ้าสมิงพราย มีสิทธิที่จะไม่รับข้อเสนอ ไม่รับราคา หรือไม่ทำสัญญา หากข้อเท็จจริงดังกล่าว ไม่เหมาะสมหรือไม่ถูก  
ต้อง

๕.๖ เทศบาลเมืองปู่เจ้าสมิงพรายทรงไว้ซึ่งสิทธิที่จะไม่รับราคาต่ำสุด หรือราคาหนึ่งราคาใด  
หรือราคาที่ยื่นทั้งหมดก็ได้ และอาจพิจารณาเลือกซื้อในจำนวน หรือขนาด หรือเฉพาะรายการหนึ่งรายการใด หรือ  
อาจยกเลิกการประกวดราคาอิเล็กทรอนิกส์โดยไม่พิจารณาจัดซื้อเลยก็ได้ สุดแต่จะพิจารณา ทั้งนี้ เพื่อประโยชน์  
ของทางราชการเป็นสำคัญ และให้ถือว่าการตัดสินของ เทศบาลเมืองปู่เจ้าสมิงพรายเป็นเด็ดขาด ผู้ยื่นข้อเสนอจะเรียก  
ร้องค่าใช้จ่าย หรือค่าเสียหายใดๆ มิได้ รวมทั้งเทศบาลเมืองปู่เจ้าสมิงพราย จะพิจารณายกเลิกการประกวดราคา  
อิเล็กทรอนิกส์และลงโทษผู้ยื่นข้อเสนอเป็นผู้ทำงาน ไม่ว่าจะเป็นผู้ยื่นข้อเสนอที่ได้รับการคัดเลือกหรือไม่ก็ตาม หากมี  
เหตุที่เชื่อถือว่าการยื่นข้อเสนอกระทำการโดยไม่สุจริต เช่น การเสนอเอกสารอันเป็นเท็จ หรือใช้ข้อมูลคลลธรรมดา  
หรือนิติบุคคลอื่นมาเสนอราคาแทน เป็นต้น

ในกรณีที่ผู้ยื่นข้อเสนอรายที่เสนอราคาต่ำสุด เสนอราคาต่ำจนคาดหมายได้ว่าไม่อาจดำเนิน  
งานตามเอกสารประกวดราคาอิเล็กทรอนิกส์ได้ คณะกรรมการพิจารณาผลฯ หรือเทศบาลเมืองปู่เจ้าสมิงพราย จะให้ผู้  
ยื่นข้อเสนออื่นชี้แจงและแสดงหลักฐานที่ทำให้เชื่อได้ว่า ผู้ยื่นข้อเสนอสามารถดำเนินการตามเอกสารประกวดราคา

อิเล็กทรอนิกส์ให้เสร็จสมบูรณ์ หากคำชี้แจงไม่เป็นที่รับฟังได้ เทศบาลเมืองปู่เจ้าสมิงพราย มีสิทธิที่จะไม่รับข้อเสนอ หรือไม่รับราคาของผู้ยื่นข้อเสนอรายนั้น ทั้งนี้ ผู้ยื่นข้อเสนอดังกล่าวไม่มีสิทธิเรียกร้องค่าใช้จ่ายหรือค่าเสียหายใดๆ จากเทศบาลเมืองปู่เจ้าสมิงพราย

๕.๗ ก่อนลงนามในสัญญาเทศบาลเมืองปู่เจ้าสมิงพรายอาจประกาศยกเลิกการประกวดราคาอิเล็กทรอนิกส์ หากปรากฏว่ามีการกระทำที่เข้าลักษณะผู้ยื่นข้อเสนอที่ชนะการประกวดราคาหรือที่ได้รับการคัดเลือก มีผลประโยชน์ร่วมกัน หรือมีส่วนได้เสียกับผู้ยื่นข้อเสนอรายอื่น หรือขัดขวางการแข่งขันอย่างเป็นธรรม หรือสมยอมกันกับผู้ยื่นข้อเสนอรายอื่น หรือเจ้าหน้าที่ในการเสนอราคา หรือส่อว่ากระทำการทุจริตอื่นใดในการเสนอราคา

๕.๘ หากผู้ยื่นข้อเสนอซึ่งเป็นผู้ประกอบการ SMEs เสนอราคาสูงกว่าราคาต่ำสุดของผู้ยื่นข้อเสนอรายอื่นที่ไม่เกินร้อยละ ๑๐ ให้จัดซื้อจัดจ้างกับผู้ประกอบการ SMEs ดังกล่าว โดยจัดเรียงลำดับผู้ยื่นข้อเสนอซึ่งเป็นผู้ประกอบการ SMEs ซึ่งเสนอราคาสูงกว่าราคาต่ำสุดของผู้ยื่นข้อเสนอรายอื่นไม่เกินร้อยละ ๑๐ ที่จะเรียกมาทำสัญญาไม่เกิน ๓ ราย

ผู้ยื่นข้อเสนอที่เป็นกิจการร่วมค้าที่จะได้สิทธิตามวรรคหนึ่ง ผู้เข้าร่วมค้าทุกรายจะต้องเป็นผู้ประกอบการ SMEs

ทั้งนี้ ผู้ประกอบการ SMEs ที่จะได้แต้มต่อด้านราคาตามวรรคหนึ่ง จะต้องมีวงเงินสัญญาสะสมตามปีปฏิทินรวมกับราคาที่เสนอในครั้งแล้ว มีมูลค่ารวมกันไม่เกินมูลค่าของรายได้ตามขนาดที่ขึ้นทะเบียนไว้กับ สสว.

๕.๙ หากผู้ยื่นข้อเสนอได้เสนอพัสดุที่ได้รับการรับรองและออกเครื่องหมายสินค้าที่ผลิตภายในประเทศไทย (Made in Thailand) จากสภาอุตสาหกรรมแห่งประเทศไทย เสนอราคาสูงกว่าราคาต่ำสุดของผู้เสนอราคารายอื่น ไม่เกินร้อยละ ๕ ให้จัดซื้อจัดจ้างจากผู้ยื่นข้อเสนอที่ได้รับการรับรองและออกเครื่องหมายสินค้าที่ผลิตภายในประเทศไทย (Made in Thailand) จากสภาอุตสาหกรรมแห่งประเทศไทย

กรณีที่มีการเสนอราคาหลายรายการและกำหนดเงื่อนไขการพิจารณาราคารวม หากผู้ยื่นข้อเสนอได้เสนอพัสดุที่เป็นพัสดุที่ผลิตภายในประเทศ ที่ได้รับการรับรองและออกเครื่องหมายสินค้าที่ผลิตภายในประเทศไทย (Made in Thailand) จากสภาอุตสาหกรรมแห่งประเทศไทย มีสัดส่วนมูลค่าตั้งแต่ร้อยละ ๖๐ ขึ้นไป ให้ได้แต้มต่อในการเสนอราคาตามวรรคหนึ่ง

อนึ่ง หากในการเสนอราคาครั้งนั้น ผู้ยื่นข้อเสนอรายใดมีคุณสมบัติทั้งข้อ ๕.๘ และข้อ ๕.๙ ให้ผู้ยื่นข้อเสนอรายนั้นได้แต้มต่อในการเสนอราคาสูงกว่าผู้ยื่นข้อเสนอรายอื่นไม่เกินร้อยละ ๑๕

๕.๑๐ หากผู้ยื่นข้อเสนอซึ่งมิใช่ผู้ประกอบการ SMEs แต่เป็นบุคคลธรรมดาที่ถือสัญชาติไทย หรือนิติบุคคลที่จัดตั้งขึ้นตามกฎหมายไทยเสนอราคาสูงกว่าราคาต่ำสุดของผู้ยื่นข้อเสนอซึ่งเป็นผู้ประกอบการธรรมดาที่มิได้ถือสัญชาติไทยหรือนิติบุคคลที่จัดตั้งขึ้นตามกฎหมายของต่างประเทศไม่เกินร้อยละ ๓ ให้จัดซื้อจัดจ้างกับบุคคลธรรมดาที่ถือสัญชาติไทยหรือนิติบุคคลที่จัดตั้งขึ้นตามกฎหมายไทยดังกล่าว

ผู้ยื่นข้อเสนอที่เป็นกิจการร่วมค้าที่จะได้สิทธิตามวรรคหนึ่ง ผู้เข้าร่วมค้าทุกรายจะต้องเป็นบุคคลธรรมดาที่ถือสัญชาติไทยหรือนิติบุคคลที่จัดตั้งขึ้นตามกฎหมายไทย

## ๖. การทำสัญญาซื้อขาย

๖.๑ ในกรณีที่ผู้ชนะการประกวดราคาอิเล็กทรอนิกส์ สามารถส่งมอบสิ่งของได้ครบถ้วน ภายใน ๕ วันทำการ นับแต่วันที่ทำข้อตกลงซื้อ เทศบาลเมืองปู่เจ้าสมิงพรายจะพิจารณาจัดทำข้อตกลงเป็นหนังสือ แทน การทำสัญญาตามแบบสัญญาดังระบุ ในข้อ ๑.๓ ก็ได้

๖.๒ ในกรณีที่ผู้ชนะการประกวดราคาอิเล็กทรอนิกส์ไม่สามารถส่งมอบสิ่งของได้ครบถ้วน ภายใน ๕ วันทำการ หรือ เทศบาลเมืองปู่เจ้าสมิงพรายเห็นว่าไม่สมควรจัดทำข้อตกลงเป็นหนังสือ ตามข้อ ๖.๑ ผู้ชนะการประกวดราคาอิเล็กทรอนิกส์จะต้องทำสัญญาซื้อขายตามแบบสัญญาดังระบุในข้อ ๑.๓ หรือทำข้อตกลงเป็นหนังสือ กับเทศบาลเมืองปู่เจ้าสมิงพรายภายใน ๗ วัน นับถัดจากวันที่ได้รับแจ้ง และจะต้องวางหลักประกันสัญญาเป็นจำนวนเงินเท่ากับร้อยละ ๕ ของราคาค่าสิ่งของที่ประกวดราคาอิเล็กทรอนิกส์ให้เทศบาลเมืองปู่เจ้าสมิงพรายยึดถือไว้ในขณะทำสัญญา โดยใช้หลักประกันอย่างหนึ่งอย่างใดดังต่อไปนี้

(๑) เงินสด

(๒) เช็คหรือตราพท์ที่ธนาคารเซ็นสั่งจ่าย ซึ่งเป็นเช็คหรือตราพท์ลงวันที่ที่ใช้เช็ค หรือตราพท์นั้นชำระต่อเจ้าหน้าที่ในวันทำสัญญา หรือก่อนวันนั้นไม่เกิน ๓ วันทำการ

(๓) หนังสือค้ำประกันของธนาคารภายในประเทศ ตามตัวอย่างที่คณะกรรมการนโยบายกำหนด ดังระบุในข้อ ๑.๔ (๒) หรือจะเป็นหนังสือค้ำประกันอิเล็กทรอนิกส์ตามวิธีการที่กรมบัญชีกลางกำหนด

(๔) หนังสือค้ำประกันของบริษัทเงินทุน หรือบริษัทเงินทุนหลักทรัพย์ที่ได้รับอนุญาตให้ประกอบกิจการเงินทุนเพื่อการพาณิชย์และประกอบธุรกิจค้ำประกันตามประกาศของธนาคารแห่งประเทศไทย ตามรายชื่อบริษัทเงินทุนที่ธนาคารแห่งประเทศไทยแจ้งเวียนให้ทราบ โดยอนุโลมให้ใช้ตามตัวอย่างหนังสือ ค้ำประกันของธนาคารที่คณะกรรมการนโยบายกำหนด ดังระบุในข้อ ๑.๔ (๒)

(๕) พันธบัตรรัฐบาลไทย

หลักประกันนี้จะคืนให้ โดยไม่มีดอกเบี้ยภายใน ๑๕ วัน นับถัดจากวันที่ผู้ชนะการประกวดราคาอิเล็กทรอนิกส์ (ผู้ขาย) พันจากข้อผูกพันตามสัญญาซื้อขายแล้ว

หลักประกันนี้จะคืนให้ โดยไม่มีดอกเบี้ย ตามอัตราส่วนของพัสดุที่ซื้อซึ่งเทศบาลเมืองปู่เจ้าสมิงพราย ได้รับมอบไว้แล้ว

#### ๗. ค่าจ้างและการจ่ายเงิน

เทศบาลเมืองปู่เจ้าสมิงพราย จะจ่ายค่าสิ่งของซึ่งได้รวมภาษีมูลค่าเพิ่มตลอดจนภาษีอากรอื่น ๆ และค่าใช้จ่ายทั้งปวงด้วยแล้วให้แก่ผู้ยื่นข้อเสนอที่ได้รับการคัดเลือกให้เป็นผู้ขาย เมื่อผู้ขายได้ส่งมอบสิ่งของได้ครบถ้วนตามสัญญาซื้อขายหรือข้อตกลงเป็นหนังสือ และเทศบาลเมืองปู่เจ้าสมิงพรายได้ตรวจรับมอบงานสิ่งของเรียบร้อยแล้ว

#### ๘. อัตราค่าปรับ

ค่าปรับตามแบบสัญญาซื้อขายแนบท้ายเอกสารประกวดราคาอิเล็กทรอนิกส์นี้ หรือข้อตกลง ซื้อขายเป็นหนังสือ ให้คิดในอัตราร้อยละ ๐.๒๐ ของราคาค่าสิ่งของที่ยังไม่ได้รับมอบต่อวัน

#### ๙. การรับประกันความชำรุดบกพร่อง

ผู้ชนะการประกวดราคาอิเล็กทรอนิกส์ ซึ่งได้ทำสัญญาซื้อขายตามแบบดั่งระบุในข้อ ๑.๓ หรือ ทำข้อตกลงซื้อเป็นหนังสือ แล้วแต่กรณี จะต้องรับประกันความชำรุดบกพร่องของสิ่งของที่ซื้อขายที่เกิดขึ้นภายใน ระยะเวลาไม่น้อยกว่า ๑ ปี นับถัดจากวันที่ เทศบาลเมืองปู่เจ้าสมิงพราย ได้รับมอบสิ่งของ โดยต้องบริหารจัดการ ซ่อมแซมแก้ไขให้ใช้งานได้ดังเดิมภายใน ๑๕ วัน นับถัดจากวันที่ได้รับแจ้งความชำรุดบกพร่อง

#### ๑๐. ข้อเสนอสิทธิในการยื่นข้อเสนอและอื่นๆ

๑๐.๑ เงินค่าพัสดุสำหรับการซื้อครั้งนี้ ได้มาจากเงินงบประมาณประจำปี พ.ศ. ๒๕๖๙

การลงนามในสัญญาจะกระทำได้ ต่อเมื่อเทศบาลเมืองปู่เจ้าสมิงพรายได้รับอนุมัติเงินค่า พักจากเงินงบประมาณประจำปี พ.ศ. ๒๕๖๙ แล้วเท่านั้น

๑๐.๒ เมื่อเทศบาลเมืองปู่เจ้าสมิงพรายได้คัดเลือกผู้ยื่นข้อเสนอรายใดให้เป็นผู้ขาย และได้ ตกลงซื้อสิ่งของตามการประกวดราคาอิเล็กทรอนิกส์แล้ว ถ้าผู้ขายจะต้องส่งหรือนำสิ่งของดังกล่าวเข้ามาจากต่าง ประเทศและของนั้นต้องนำเข้ามาโดยทางเรือในเส้นทางที่มีเรือไทยเดินอยู่ และสามารถให้บริการรับขนได้ตามที่ รัฐมนตรีว่าการกระทรวงคมนาคมประกาศกำหนด ผู้ยื่นข้อเสนอซึ่งเป็นผู้ขายจะต้องปฏิบัติตามกฎหมายว่าด้วยการส่งเสริมการพาณิชย์นาวี ดังนี้

(๑) แจ้งการส่งหรือนำสิ่งของที่ซื้อข้ายดังกล่าวเข้ามาจากต่างประเทศต่อกรมเจ้าท่า ภายใน ๗ วัน นับตั้งแต่วันที่ผู้ขายส่ง หรือซื้อของจากต่างประเทศ เว้นแต่เป็นของที่รัฐมนตรีว่าการกระทรวงคมนาคม ประกาศยกเว้นให้บรรทุกโดยเรืออื่นได้

(๒) จัดการให้สิ่งของที่ซื้อข้ายดังกล่าวบรรทุกโดยเรือไทย หรือเรือที่มีสิทธิเช่นเดียวกับ เรือไทย จากต่างประเทศมายังประเทศไทย เว้นแต่จะได้รับอนุญาตจากกรมเจ้าท่า ให้บรรทุกสิ่งของนั้นโดยเรืออื่นที่ มิใช่เรือไทย ซึ่งจะต้องได้รับอนุญาตเช่นนั้นก่อนบรรทุกของลงเรืออื่น หรือเป็นของที่รัฐมนตรีว่าการกระทรวงคมนาคม ประกาศยกเว้นให้บรรทุกโดยเรืออื่น

(๓) ในกรณีที่ไม่ปฏิบัติตาม (๑) หรือ (๒) ผู้ขายจะต้องรับผิดชอบตามกฎหมายว่าด้วย การ ส่งเสริมการพาณิชย์นาวี

๑๐.๓ ผู้ยื่นข้อเสนอซึ่งเทศบาลเมืองปู่เจ้าสมิงพรายได้คัดเลือกแล้ว ไม่ไปทำสัญญาหรือข้อ ตกลงซื้อ เป็นหนังสือภายในเวลาที่กำหนด ดังระบุไว้ในข้อ ๖. เทศบาลเมืองปู่เจ้าสมิงพรายจะรับหลักประกันการยื่น ข้อเสนอ หรือเรียกกรองจากผู้ออกหนังสือค้ำประกันการยื่นข้อเสนอทันที และอาจพิจารณาเรียกกรองให้ชดใช้ความเสียหายอื่น (ถ้ามี) รวมทั้งจะพิจารณาให้เป็นผู้ที่จ้าง ตามระเบียบกระทรวงการคลังว่าด้วยการจัดซื้อจัดจ้างและ การ บริหารพัสดุภาครัฐ

๑๐.๔ เทศบาลเมืองปู่เจ้าสมิงพรายสงวนสิทธิ์ที่จะแก้ไขเพิ่มเติมเงื่อนไข หรือข้อกำหนดในแบบ สัญญาหรือข้อตกลงซื้อเป็นหนังสือ ให้เป็นไปตามความเห็นของสำนักงานอัยการสูงสุด (ถ้ามี)

๑๐.๕ ในกรณีที่เอกสารแนบท้ายเอกสารประกวดราคาอิเล็กทรอนิกส์นี้ มีความขัดหรือแย้งกัน ผู้ยื่นข้อเสนอจะต้องปฏิบัติตามคำวินิจฉัยของเทศบาลเมืองปู่เจ้าสมิงพราย คำวินิจฉัยดังกล่าวให้ถือเป็นที่สุด และผู้ยื่น ข้อเสนอไม่มีสิทธิเรียกร้องค่าใช้จ่ายใดๆ เพิ่มเติม

๑๐.๖ เทศบาลเมืองปู่เจ้าสมิงพรายอาจประกาศยกเลิกการจัดซื้อในกรณีต่อไปนี้ได้ โดยที่ผู้ยื่น ข้อเสนอ จะเรียกร้องค่าเสียหายใดๆ จากเทศบาลเมืองปู่เจ้าสมิงพรายไม่ได้

(๑) เทศบาลเมืองปู่เจ้าสมิงพรายไม่ได้รับการจัดสรรเงินที่จะใช้ในการจัดซื้อหรือที่  
รับจัดสรรแต่ไม่เพียงพอที่จะทำการจัดซื้อครั้งนี้ต่อไป

(๒) มีการกระทำที่เข้าลักษณะผู้ยื่นข้อเสนอที่ชนะการจัดซื้อหรือที่ได้รับการคัดเลือก มี  
ผลประโยชน์ร่วมกัน หรือมีส่วนได้เสียกับผู้ยื่นข้อเสนอรายอื่น หรือขัดขวางการแข่งขันอย่างเป็นธรรม หรือสมยอมกัน  
กับผู้ยื่นข้อเสนอรายอื่น หรือเจ้าหน้าที่ในการเสนอราคา หรือสื่อว่ากระทำการทุจริตอื่นใดในการเสนอราคา

(๓) การทำการจัดซื้อครั้งนี้ต่อไปอาจก่อให้เกิดความเสียหายแก่เทศบาลเมือง  
ปู่เจ้าสมิงพราย หรือกระทบต่อประโยชน์สาธารณะ

(๔) กรณีอื่นในทำนองเดียวกับ (๑) (๒) หรือ (๓) ตามที่กำหนดในกฎกระทรวง ซึ่งออก  
ตามความในกฎหมายว่าด้วยการจัดซื้อจัดจ้างและการบริหารพัสดุภาครัฐ

๑๐.๗ ผู้ยื่นข้อเสนอจะต้องเลือกช่องทางการอุทธรณ์และช่องทางการรับหนังสือแจ้งตอบผล  
การพิจารณาอุทธรณ์ไว้ตั้งแต่ขั้นตอนการยื่นข้อเสนอ และหากผู้ยื่นข้อเสนอมีความประสงค์ที่จะอุทธรณ์ผลการ  
ประกาศผู้ชนะการจัดซื้อจัดจ้าง จะต้องยื่นอุทธรณ์และรับหนังสือแจ้งตอบการพิจารณาอุทธรณ์ผ่านช่องทางที่ได้เลือก  
ไว้เท่านั้น

#### ๑๑. การปฏิบัติตามกฎหมายและระเบียบ

ในระหว่างระยะเวลาการซื้อ ผู้ยื่นข้อเสนอที่ได้รับการคัดเลือกให้เป็นผู้ขายต้องปฏิบัติ ตามหลัก  
เกณฑ์ที่กฎหมายและระเบียบได้กำหนดไว้โดยเคร่งครัด

#### ๑๒. การประเมินผลการปฏิบัติงานของผู้ประกอบการ

เทศบาลเมืองปู่เจ้าสมิงพราย สามารถนำผลการปฏิบัติงานแล้วเสร็จตามสัญญาของผู้ยื่นข้อ  
เสนอที่ได้รับ การคัดเลือกให้เป็นผู้ขายเพื่อนำมาประเมินผลการปฏิบัติงานของผู้ประกอบการ

ทั้งนี้ หากผู้ยื่นข้อเสนอที่ได้รับการคัดเลือกไม่ผ่านเกณฑ์ที่กำหนดจะถูกระงับการยื่นข้อเสนอ  
หรือทำสัญญากับเทศบาลเมืองปู่เจ้าสมิงพราย ไว้ชั่วคราว

เทศบาลเมืองปู่เจ้าสมิงพราย

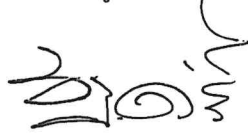

๔ มีนาคม ๒๕๖๙

**ตารางแสดงวงเงินงบประมาณที่ได้รับจัดสรรและรายละเอียดค่าใช้จ่าย  
การจัดซื้อจัดจ้างที่มีใช้งานก่อสร้าง**

๑. ชื่อโครงการ...จัดซื้อ/จัดจ้าง ครุภัณฑ์โฆษณาและเผยแพร่ จัดซื้อจอ LED Full Color Display และอุปกรณ์  
พร้อมติดตั้งภายนอกอาคาร ๑ รายการ (จำนวน ๓ ชุด).....
๒. หน่วยงานเจ้าของโครงการ...สำนักคลัง.....
๓. วงเงินงบประมาณที่ได้รับจัดสรร...๒,๑๑๘,๖๐๐.-.....บาท
๔. วันที่กำหนดราคากลาง (ราคาอ้างอิง) ณ วันที่...๑๑ กุมภาพันธ์ ๒๕๖๘.....  
เป็นเงิน...๒,๑๑๘,๖๐๐.-.....บาท  
ราคา/หน่วย (ถ้ามี).....บาท
๕. แหล่งที่มาของราคากลาง (ราคาอ้างอิง)
- ๕.๑ ...บริษัท อนุทวีปมหาจักร จำกัด ...เสนอราคา ๒,๑๑๘,๖๐๐.- บาท.....
- ๕.๒ ...บริษัท บีอาร์พีทีกรุ๊ป จำกัด ...เสนอราคา ๒,๒๔๗,๐๐๐.- บาท.....
- ๕.๓ ...บริษัท เอทีเอ็มที เทคโนโลยี จำกัด ...เสนอราคา ๒,๔๐๗,๕๐๐.- บาท.....
๖. รายชื่อเจ้าหน้าที่ผู้กำหนดราคากลาง (ราคาอ้างอิง) ทุกคน
- |                                   |                                |                  |
|-----------------------------------|--------------------------------|------------------|
| ๖.๑ นางนฤมล ยงทัต                 | ผู้อำนวยการส่วนบริหารการคลัง   | ประธานกรรมการ    |
| ๖.๒ นายพลกฤษณ์ ภัทรชัยปกรณ์       | นักวิชาการคอมพิวเตอร์          | กรรมการ          |
| ๖.๓ นางสมจิตรร์ แสนสวาท           | คนงาน (ลูกจ้างประจำ)           | กรรมการ          |
| ๖.๔ นางสาวขวัญใจ มีปัญญารุ่งเรือง | เจ้าหน้าที่ทะเบียนทรัพย์สิน    | กรรมการ          |
| ๖.๕ นายพลสิทธิ์ เฉลิมมีกุล        | ผู้ช่วยนักวิชาการจัดเก็บรายได้ | กรรมการเลขานุการ |

รายงานการจัดทำร่างขอบเขตงานและกำหนดรายละเอียดคุณลักษณะเฉพาะของพัสดุที่มีชิ้นงานก่อสร้าง  
กรณีวงเงินการจัดซื้อจัดจ้างครั้งหนึ่งเกิน ๕๐๐,๐๐๐ บาท

ตามคำสั่งเทศบาลเมืองปู่เจ้าสมิงพราย ที่ ๒๓๕๓/๒๕๖๘ ลงวันที่ ๑๐ พฤศจิกายน ๒๕๖๘  
เรื่อง แต่งตั้งคณะกรรมการจัดทำร่างขอบเขตของงานหรือรายละเอียดคุณลักษณะเฉพาะของพัสดุที่มีชิ้นงาน  
ก่อสร้างและกำหนดราคากลาง กรณีการจัดซื้อจัดจ้างครั้งหนึ่ง วงเงินเกิน ๕๐๐,๐๐๐ บาท จัดซื้อจอ LED Full  
Color Display และอุปกรณ์พร้อมติดตั้งภายนอกอาคาร จำนวน ๑ รายการ

๑. ชื่อกิจกรรม/โครงการ ขอให้จัดซื้อ จอ LED Full Color Display และอุปกรณ์พร้อมติดตั้งภายนอกอาคาร  
จำนวน ๑ รายการ (จำนวน ๓ ชุด)
๒. ชื่อหน่วยงานเจ้าของกิจกรรม/โครงการ สำนักคลัง
๓. วงเงินงบประมาณที่ได้รับการจัดสรร ๒,๑๓๘,๖๕๐.- บาท
๔. ชื่อผู้รับผิดชอบกิจกรรม/โครงการ นางสาวฉวีภาภาภานต์ บัวทิม ตำแหน่ง ผู้ช่วยนักจัดการงานทั่วไป
๕. วันที่จัดทำร่างขอบเขตงานหรือกำหนดรายละเอียดคุณลักษณะเฉพาะของพัสดุและกำหนดราคากลาง  
เมื่อวันที่ ๑๑ กุมภาพันธ์ ๒๕๖๘
๖. รายละเอียดการจัดทำ/หรือกำหนด
- ๖.๑ ชื่อ/ประเภทงานจ้าง ..... ร่างขอบเขตงานสรุปได้ดังนี้  
(ตามแนบท้าย)
- ๖.๒ ชื่อ/ประเภทพัสดุ ครุภัณฑ์โฆษณาและเผยแพร่ ..... รายละเอียดคุณลักษณะเฉพาะกำหนดดังนี้  
(ตามแนบท้าย)
๑. ๗. ราคากลางที่กำหนด  ข้อ ๖.๑  
 ข้อ ๖.๒ เป็นเงิน ๒,๑๑๘,๖๐๐.- บาท ราคา/หน่วย (ถ้ามี) ..... บาท
๘. แหล่งที่มาของราคากลาง
- ๘.๑ บริษัท อนุทวีปมหาจักร จำกัด เสนอราคา ๒,๑๑๘,๖๐๐.- บาท /
- ๘.๒ บริษัท บีโออาร์พีทีกรุ๊ป จำกัด เสนอราคา ๒,๒๔๗,๐๐๐.- บาท
- ๘.๓ บริษัท เอทีเอ็มที เทคโนโลยี จำกัด เสนอราคา ๒,๔๐๗,๕๐๐.- บาท

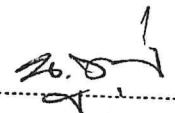
(ลงชื่อ)   
(นางนงนุช ยิ่งทัต)  
ผู้อำนวยการส่วนบริหารการคลัง

(ลงชื่อ)   
(นายพลกฤษณ์ ภัทรชัยปกรณ์)  
นักวิชาการคอมพิวเตอร์

(ลงชื่อ)   
(นางสมจิตร แสนสาธา)  
คนงาน (ลูกจ้างประจำ)

(ลงชื่อ)   
(นางสาวขวัญใจ มีปัญญารุ่งเรือง)  
เจ้าหน้าที่ทะเบียนทรัพย์สิน

(ลงชื่อ)   
(นายพลิชฐ์ เฉลิมมีกุล)  
ผู้ช่วยนักวิชาการจัดเก็บรายได้

รายละเอียดแบบท้าย ขร.๑

รายงานการจัดทำร่างขอบเขตงานและกำหนดรายละเอียดคุณลักษณะเฉพาะของพัสดุที่มิใช่ช่างก่อสร้าง

กรณีวงเงินการจัดซื้อจัดจ้างครั้งหนึ่งเกิน ๕๐๐,๐๐๐ บาทขึ้นไป

เรื่อง ขออนุมัติซื้อ จอ LED Full Color Display และอุปกรณ์พร้อมติดตั้งภายนอกอาคาร จำนวน ๑ รายการ (จำนวน ๓ ชุด)

ลำดับที่	รายการ	จำนวน	ราคา/หน่วย	ราคา(บาท)	รายละเอียดคุณลักษณะ	ราคาอ้างอิง (ราคาอ้างอิง)	แหล่งที่มา
๑.	จอสีจอจอ LED Full Color Display และอุปกรณ์พร้อมติดตั้งภายนอกอาคาร จำนวน ๑ รายการ (จำนวน ๓ ชุด)	๓ ชุด	๓๑๑,๕๕๐.-	๒,๑๓๕,๖๕๐.-	- จอ LED Full Color Display และอุปกรณ์พร้อมติดตั้งภายนอกอาคาร จำนวน ๓ ชุด (สำนักคลัง) มีรายละเอียดดังนี้ ๑) ขนาดไม่น้อยกว่า ๓ x ๒ เมตร ๒) รายละเอียดไม่ต่ำกว่า ๓.๙ พิกเซล (เอชดีอาร์) ๓) มีอุปกรณ์รับสัญญาณภาพ ๔) หน้าจอสามารถกั้นน้ำได้ (เอชดีอาร์) ๕) รับประกันสินค้าไม่น้อยกว่า ๒ ปี ๖) รวมค่าแรง ติดตั้ง รื้อถอนแล้ว ๗) มีโครงสร้างเสาเหล็กปรับติดตั้งจอ ๘) มีสายไฟต่อพ่วงระบบจอ ๙) มีสายสัญญาณต่อพ่วงระบบจอ (ขอบเขตของงาน (Terms of Reference : TOR))	๒,๑๓๕,๖๐๐.-	* (๕)
	ภาษีมูลค่าเพิ่ม ๗ %	-	-	๒,๑๓๕,๖๕๐.-			
				รวม			๒,๑๓๕,๖๐๐.-

หมายเหตุ พัสดุที่จะซื้อต้องเป็นของแท้ ของใหม่ ไม่เคยใช้งานมาก่อน ไม่เป็นของเก่าเดิม อยู่ในสภาพใช้งานได้ทันที และมีลักษณะเฉพาะตรงตามที่กำหนด

(ลงชื่อ)   
(นางณณณลิ ยิงทัต)  
ผู้อำนวยการส่วนบริหารการคลัง

(ลงชื่อ)   
(นายพลกฤษณ์ ภัทรชัยปกรณ์)  
นักวิชาการคอมพิวเตอร์

(ลงชื่อ)   
(นางสมจิตร์ แมนวิทา)  
คนงาน (ลูกจ้างประจำ)

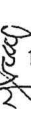
(ลงชื่อ)   
(นางสาวขวัญใจ มีบุญญารุ่งเรือง)  
เจ้าหน้าที่ทะเบียนทรัพย์สิน

(ลงชื่อ)   
(นายพิชิตชัย เฉลิมมิกุล)  
ผู้ช่วยนักวิชาการจัดเก็บรายได้

"ราคากลาง" หมายความว่าราคาเพื่อใช้เป็นฐานสำหรับเปรียบเทียบราคาของผู้เสนอ  
 ใต้นเสนอไว้ซึ่งสามารถจัดซื้อได้จริง ตามลำดับ ดังต่อไปนี้

- (๑) ราคาที่ต้นจากการคำนวณตามหลักเกณฑ์คณะกรรมการกำหนดราคากลางกำหนด
- (๒) ราคาที่ต้นจากฐานข้อมูลราคาอ้างอิงของพัสดุที่กรมบัญชีกลางจัดทำ
- (๓) ราคามาตรฐานที่สำนักงานงบประมาณหรือหน่วยงานกลางอื่นกำหนด
- (๔) ราคาที่ต้นจากการสืบราคาจากท้องตลาด
- (๕) ราคาที่เคยซื้อหรือจ้างครั้งล่าสุดภายในระยะเวลาสองปีงบประมาณ
- (๖) ราคาอื่นใดตามหลักเกณฑ์ วิธีการ หรือแนวทางปฏิบัติของหน่วยงานของรัฐนั้นๆ

กรณีมีราคาคตาม (๑) ให้ใช้ราคาคตาม (๑) ก่อน  
 กรณีไม่มีราคาคตาม (๑) แต่มีราคาคตาม (๒) หรือ (๓) การเลือกให้ (๒) หรือ (๓) ให้คำนึงถึง  
 ประโยชน์ของรัฐเป็นสำคัญ  
 กรณีมีมีราคาคตาม (๑) (๒) (๓) ให้ใช้ราคาคตาม (๔) (๕) (๖) การเลือกให้ (๔) หรือ (๕) หรือ  
 (๖) ให้คำนึงถึงประโยชน์ของรัฐเป็นสำคัญ

## ขอบเขตของงาน (Terms of Reference : TOR)

โครงการ จัดซื้อจอ LED Full Color Display และอุปกรณ์พร้อมติดตั้งภายนอกอาคาร จำนวน ๑ รายการ  
ด้วยวิธีประกวดราคาอิเล็กทรอนิกส์ (e-bidding)

### ๑. ความเป็นมา/หลักการและเหตุผล

ตามเทศบัญญัติงบประมาณรายจ่ายประจำปีงบประมาณ พ.ศ. ๒๕๖๙ ได้รับอนุมัติจัดซื้อจอ LED Full Color Display และอุปกรณ์พร้อมติดตั้งภายนอกอาคาร จำนวน ๑ รายการ งบประมาณตั้งไว้ ๒,๑๓๔,๖๕๐.- บาท (สองล้านหนึ่งแสนสามหมื่นสี่พันหกร้อยห้าสิบบาทถ้วน) ตามแผนงานบริหารงานทั่วไป งานบริหารงานคลัง งบลงทุน หมวดค่าครุภัณฑ์ ประเภทครุภัณฑ์โฆษณาและเผยแพร่ งบประมาณรายจ่ายประจำปีงบประมาณ พ.ศ. ๒๕๖๙ นั้น

### ๒. วัตถุประสงค์

เพื่อให้การปฏิบัติงานเป็นไปอย่างมีประสิทธิภาพ รวดเร็ว และสอดคล้องกับภารกิจในการปฏิบัติราชการให้ เป็นไปอย่างต่อเนื่อง และเกิดประโยชน์สูงสุด สำนักคลัง จึงขออนุมัติจัดซื้อจอ LED Full Color Display และ อุปกรณ์พร้อมติดตั้งภายนอกอาคาร จำนวน ๑ รายการ

### ๓. คุณสมบัติของผู้ยื่นข้อเสนอ

- ๓.๑ มีความสามารถตามกฎหมาย
- ๓.๒ ไม่เป็นบุคคลล้มละลาย
- ๓.๓ ไม่อยู่ระหว่างเลิกกิจการ
- ๓.๔ ไม่เป็นบุคคลซึ่งอยู่ระหว่างถูกระงับการยื่นข้อเสนอหรือทำสัญญากับหน่วยงานของรัฐไว้ชั่วคราว เนื่องจากเป็นผู้ที่ไม่ผ่านเกณฑ์การประเมินผลการปฏิบัติงานของผู้ประกอบการตามระเบียบ ที่รัฐมนตรีว่าการ กระทรวงการคลังกำหนดตามที่ประกาศเผยแพร่ในระบบเครือข่ายสารสนเทศของกรมบัญชีกลาง
- ๓.๕ ไม่เป็นบุคคลซึ่งถูกระงับชื่อไว้ในบัญชีรายชื่อผู้ทำงานและได้แจ้งเวียนชื่อให้เป็นผู้ทำงานของหน่วยงาน ของรัฐในระบบเครือข่ายสารสนเทศของกรมบัญชีกลาง ซึ่งรวมถึงนิติบุคคลที่ผู้ทำงานเป็นหุ้นส่วนผู้จัดการ กรรมการผู้จัดการ ผู้บริหาร ผู้มีอำนาจในการดำเนินงานในกิจการของนิติบุคคลนั้นด้วย
- ๓.๖ มีคุณสมบัติและไม่มีลักษณะต้องห้ามตามที่คณะกรรมการนโยบายการจัดซื้อจัดจ้างและการบริหาร พัสดุภาครัฐกำหนดในราชกิจจานุเบกษา
- ๓.๗ เป็นบุคคลธรรมดาหรือนิติบุคคล ผู้มีอาชีพรับจ้างงานที่ประกวดราคาอิเล็กทรอนิกส์ดังกล่าว (ถ้าเกิน ๑ ล.เป็นนิติบุคคลเท่านั้น)
- ๓.๘ ไม่เป็นผู้มีผลประโยชน์ร่วมกันกับผู้ยื่นข้อเสนอรายอื่นที่เข้ายื่นข้อเสนอให้แก่ มหาวิทยาลัยเกษตรศาสตร์ (มก.) กรุงเทพฯ ณ วันประกาศประกวดราคาอิเล็กทรอนิกส์ หรือไม่เป็นผู้กระทำการอัน เป็นการขัดขวางการแข่งขันราคาอย่างเป็นธรรม ในการประกวดราคาอิเล็กทรอนิกส์ครั้งนี้
- ๓.๙ ไม่เป็นผู้ได้รับเอกสิทธิ์หรือความคุ้มกัน ซึ่งอาจปฏิเสธไม่ยอมขึ้นศาลไทย เว้นแต่รัฐบาลของผู้ยื่น ข้อเสนอได้มีคำสั่งสละเอกสิทธิ์และความคุ้มกันเช่นนั้น



/๓.๑๐ ผู้ยื่น...

๓.๑๐ ผู้ยื่นข้อเสนอที่ยื่นข้อเสนอในรูปแบบของ "กิจการร่วมค้า" ต้องมีคุณสมบัติดังนี้

กรณีที่ข้อตกลงระหว่างผู้เข้าร่วมค้ากำหนดให้ผู้เข้าร่วมค้ารายใดรายหนึ่งเป็นผู้เข้าร่วมค้าหลัก ข้อตกลงระหว่างผู้เข้าร่วมค้าจะต้องมีการกำหนดสัดส่วนหน้าที่และความรับผิดชอบในปริมาณงานสิ่งของหรือมูลค่า ตามสัญญาของผู้เข้าร่วมค้าหลักมากกว่าผู้เข้าร่วมค้ารายอื่นทุกราย

กรณีที่ข้อตกลงระหว่างผู้เข้าร่วมค้ากำหนดให้ผู้เข้าร่วมค้ารายใดรายหนึ่งเป็นผู้เข้าร่วมค้าหลัก กิจการร่วมค่านั้นต้องใช้ผลงานของผู้เข้าร่วมค้าหลักรายเดียวเป็นผลงานของกิจการร่วมค้าที่ยื่นข้อเสนอ

สำหรับข้อตกลงระหว่างผู้เข้าร่วมค้าที่ไม่ได้กำหนดให้ผู้เข้าร่วมค้ารายใดเป็นผู้เข้าร่วมค้าหลัก ผู้เข้าร่วมค้าทุกรายจะต้องมีคุณสมบัติครบถ้วนตามเงื่อนไขที่กำหนดไว้ในเอกสารเชิญชวน

กรณีที่ข้อตกลงระหว่างผู้เข้าร่วมค้ากำหนดให้มีการมอบหมายผู้เข้าร่วมค้ารายใดรายหนึ่งเป็นผู้ยื่น ข้อเสนอ ในนามกิจการร่วมค้า การยื่นข้อเสนอดังกล่าวไม่ต้องมีหนังสือมอบอำนาจ

สำหรับข้อตกลงระหว่างผู้เข้าร่วมค้าที่ไม่ได้กำหนดให้ผู้เข้าร่วมค้ารายใดเป็นผู้ยื่นข้อเสนอผู้เข้าร่วม ค้าทุกรายจะต้องลงลายมือชื่อในหนังสือมอบอำนาจให้ผู้เข้าร่วมค้ารายใดรายหนึ่งเป็นผู้ยื่นข้อเสนอในนามกิจการ ร่วมค้า

๓.๑๑ ผู้ยื่นข้อเสนอต้องลงทะเบียนที่มีข้อมูลถูกต้องครบถ้วนในระบบจัดซื้อจัดจ้างภาครัฐด้วย อิเล็กทรอนิกส์ (Electronic Government Procurement : e-GP) ของกรมบัญชีกลาง

๓.๑๒ ผู้ยื่นข้อเสนอต้องมีมูลค่าสุทธิของกิจการ เป็นไปตามหนังสือคณะกรรมการวินิจฉัยปัญหาการจัดซื้อ จัดจ้างและการบริหารพัสดุภาครัฐ ด่วนที่สุด ที่ กค(กวจ) ที่ ๐๔๐๕.๒/ว๑๒๔ ลงวันที่ ๑ มีนาคม ๒๕๖๖ มูลค่าสุทธิของกิจการ

(๑) กรณีผู้ยื่นข้อเสนอเป็นนิติบุคคลที่จัดตั้งขึ้นตามกฎหมายไทยซึ่งได้จดทะเบียนเกินกว่า ๑ ปี ต้องมีมูลค่าสุทธิของกิจการ จากผลต่างระหว่างสินทรัพย์สุทธิหักด้วยหนี้สินสุทธิที่ปรากฏในงบแสดงฐานะการเงินที่ มีการตรวจรับรองแล้ว ซึ่งจะต้องแสดงค่าเป็นบวก ๑ ปีสุดท้ายก่อนวันยื่นข้อเสนอ

(๒) กรณีผู้ยื่นข้อเสนอเป็นนิติบุคคลที่จัดตั้งขึ้นตามกฎหมายไทย ซึ่งยังไม่มีงบแสดง ฐานะการเงินกับกรมพัฒนาธุรกิจการค้า ให้พิจารณาการกำหนดมูลค่าของทุนจดทะเบียน โดยผู้ยื่นข้อเสนอจะต้อง มีทุนจดทะเบียนที่เรียกชำระมูลค่าหุ้นแล้ว ณ วันที่ยื่นข้อเสนอ ดังนี้

(๒.๑) มูลค่าการจัดซื้อจัดจ้างไม่เกิน ๑ ล้านบาท ไม่ต้องกำหนดทุนจดทะเบียน

(๒.๒) มูลค่าการจัดซื้อจัดจ้างเกิน ๑ ล้านบาท แต่ไม่เกิน ๕ ล้านบาท ต้องระบุ ต้องมีทุน จดทะเบียนไม่ต่ำกว่า ๑ ล้านบาท

(๒.๓) มูลค่าการจัดซื้อจัดจ้างเกิน ๕ ล้านบาท แต่ไม่เกิน ๑๐ ล้านบาท ต้องระบุ ต้องมี ทุนจดทะเบียนไม่ต่ำกว่า ๒ ล้านบาท

(๒.๔) มูลค่าการจัดซื้อจัดจ้างเกิน ๑๐ ล้านบาท แต่ไม่เกิน ๒๐ ล้านบาท ต้องระบุ ต้องมีทุน จดทะเบียนไม่ต่ำกว่า ๓ ล้านบาท

(๒.๕) มูลค่าการจัดซื้อจัดจ้างเกิน ๒๐ ล้านบาท แต่ไม่เกิน ๖๐ ล้านบาท ต้องระบุ ต้องมีทุน จดทะเบียนไม่ต่ำกว่า ๘ ล้านบาท

(๒.๖) มูลค่าการจัดซื้อจัดจ้างเกิน ๖๐ ล้านบาท แต่ไม่เกิน ๑๕๐ ล้านบาท ต้องระบุ ต้องมีทุนจดทะเบียนไม่ต่ำกว่า ๒๐ ล้านบาท

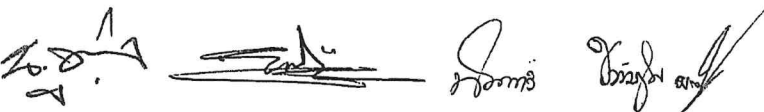

/ (๒.๗) มูลค่าการ...

(๒.๗) มูลค่าการจัดซื้อจัดจ้างเกิน ๑๕๐ ล้านบาท แต่ไม่เกิน ๓๐๐ ล้านบาท ต้องระบุ  
ต้องมีทุนจดทะเบียนไม่ต่ำกว่า ๖๐ ล้านบาท

(๒.๘) มูลค่าการจัดซื้อจัดจ้างเกิน ๓๐๐ ล้านบาท แต่ไม่เกิน ๕๐๐ ล้านบาท ต้องระบุ  
ต้องมีทุนจดทะเบียนไม่ต่ำกว่า ๑๐๐ ล้านบาท

(๒.๙) มูลค่าการจัดซื้อจัดจ้างเกิน ๕๐๐ ล้านบาทขึ้นไป ต้องระบุ ต้องมีทุนจดทะเบียน  
ไม่ต่ำกว่า ๒๐๐ ล้านบาท

(๓) สำหรับการจัดซื้อจัดจ้างครั้งหนึ่งที่มีวงเงินเกิน ๕๐๐,๐๐๐ บาทขึ้นไป กรณีผู้ยื่นข้อเสนอเป็น  
บุคคลธรรมดา โดยพิจารณาจากบัญชีเงินฝากธนาคาร ณ วันยื่นข้อเสนอ โดยต้องมีเงินฝากคงเหลือในบัญชีธนาคาร  
เป็นมูลค่า ๑ ใน ๔ ของมูลค่างบประมาณของโครงการหรือรายการที่ยื่นข้อเสนอในแต่ละครั้ง และหากเป็นผู้ชนะ  
การจัดซื้อจัดจ้างหรือเป็นผู้ได้รับการคัดเลือกจะต้องแสดงบัญชีเงินฝากที่มีมูลค่าดังกล่าวอีกครั้งหนึ่ง ในวันลงนาม  
ในสัญญา

(๔) กรณีที่ผู้ยื่นข้อเสนอไม่มีมูลค่าสุทธิของกิจการหรือทุนจดทะเบียน หรือมีแต่ไม่เพียงพอที่จะเข้า  
ยื่นข้อเสนอ ผู้ยื่นข้อเสนอสามารถขอวงเงินสินเชื่อ โดยต้องมีวงเงินสินเชื่อ ๑ ใน ๔ ของมูลค่างบประมาณของ  
โครงการหรือรายการที่ยื่นข้อเสนอในครั้งนั้น (สินเชื่อที่ธนาคารภายในประเทศ หรือบริษัทเงินทุนหรือบริษัทเงินทุน  
หลักทรัพย์ที่ได้รับอนุญาตให้ประกอบกิจการเงินทุนเพื่อการพาณิชย์ และประกอบธุรกิจค้าประกันตามประกาศของ  
ธนาคารแห่งประเทศไทย ตามรายชื่อบริษัทเงินทุนที่ธนาคาร

(๕) กรณีตาม (๑) - (๔) ยกเว้นสำหรับกรณีดังต่อไปนี้

(๕.๑) กรณีผู้ยื่นข้อเสนอเป็นหน่วยงานของรัฐ

(๕.๒) นิติบุคคลที่จัดตั้งขึ้นตามกฎหมายไทยที่อยู่ระหว่างการฟื้นฟูกิจการตาม  
พระราชบัญญัติล้มละลาย (ฉบับที่ ๑๐) พ.ศ. ๒๕๖๑

#### ๔. รายละเอียดคุณลักษณะเฉพาะของพัสดุ

๔.๑ ป้าย LED Display ขนาดสูงไม่น้อยกว่า ๒.๐๐ เมตร ความกว้างไม่น้อยกว่า ๓.๐๐ เมตร พร้อม  
อุปกรณ์อื่นๆ ที่เกี่ยวข้องและโครงสร้างที่ได้มาตรฐาน ป้าย LED ชนิดแสดงภาพนิ่ง ภาพเคลื่อนไหว ข้อความ  
แสดงผลกลางแจ้ง ภายนอกด้วยอาคาร โดยมีส่วนประกอบ ดังนี้

(๑) LED Module ส่วนย่อยที่ประกอบรวมกันเป็น Display Module Display Module

(๒) ส่วนย่อยที่ประกอบรวมกันเป็นป้าย LED Display

๔.๒ คุณลักษณะของ LED Lamp ประกอบด้วย

(๑) แบบ SMD ๓-in-๑ (Surface Mount Device) มี Chip สีแดง, สีเขียว และสีน้ำเงินอยู่ในชุด  
เดียวกัน

(๒) LED Lamp ที่ให้สีแดงผลิตจากสาร Aluminum Indium Gallium Phosphide (AlInGaP)  
และ LED Lamp ที่ให้แสงสีเขียวและสีน้ำเงินผลิตจากสาร Indium Gallium Nitride (InGaN) หรือเทียบเท่า หรือ  
ดีกว่า

(๓) LED Lamp ต้องสามารถทำงานได้ดีในช่วงอุณหภูมิ -๒๐ องศาเซลเซียส ถึง +๕๐ องศา  
เซลเซียส

(๔) LED Lamp (หลอด LED) มีอายุการใช้งานไม่ต่ำกว่า ๑๐๐,๐๐๐ ชั่วโมง

(๕) ผู้ผลิต...

(๕) ผู้ผลิตมีมาตรฐานการผลิตและนำเชื่อถือ เทียบเท่าหรือดีกว่า พร้อมแนบแคตตาล็อก LED Lamp มาแสดงในวันยื่นเสนอ

๔.๓ คุณลักษณะของ LED Module ประกอบด้วย

(๑) สูงไม่น้อยกว่า ๒๕๐ มิลลิเมตร กว้างไม่น้อยกว่า ๒๕๐ มิลลิเมตร

(๒) จำนวนจุดภาพ (Pixels) ไม่น้อยกว่า ๒๘๑ ล้านล้านสี มีระยะห่างระหว่างจุดภาพ (Pixels Pitch) ไม่เกิน ๓.๙๑

(๓) แบบ Matrix จำนวน LED ด้านสูงไม่น้อยกว่า ๖๔ pixel และด้านกว้างไม่น้อยกว่า ๖๔ pixel

๔.๔ คุณลักษณะของ Display Module (Cabinet)

(๑) มี Cabinet กว้าง ไม่น้อยกว่า ๕๐๐ มิลลิเมตร ความสูงไม่น้อยกว่า ๑๐๐๐ มิลลิเมตร โดยสามารถประกอบร่วมกับ Led module ตามข้อ ๔.๓ จัดเรียงเป็นตารางได้ไม่น้อยกว่า ๘ ชั้นต่อ ๑ Display module

(๒) ผลิตจากผู้ผลิตที่ได้รับการรับรองมาตรฐาน ISO ๙๐๐๑ และ ISO ๑๔๐๐๑ โดยผู้ยื่นข้อเสนอ ต้องแนบเอกสาร รับรองมาตรฐาน ISO ๙๐๐๑ และ ISO ๑๔๐๐๑ มาในวันยื่นข้อเสนอ

(๓) สามารถเพิ่มหรือลดขนาดในภายหลังได้

(๔) สามารถป้องกันน้ำและฝุ่นไม่น้อยกว่า IP ๖๕

(๕) การแสดงภาพเต็มพื้นที่ มีความละเอียดสูงไม่น้อยกว่า ๕๑๒ Pixels x กว้างไม่น้อยกว่า ๗๖๘ Pixels (จุดภาพ) โดยระยะห่างระหว่างจุดภาพต้องไม่เกิน ๓.๙๑ มม. (Pitch)

(๖) มีค่าระดับสีเทา Grayscale ที่ ๑๔ bit

(๗) อัตราการรีเฟรช เรท (Refresh rate) ไม่น้อยกว่า ๓,๘๔๐ Hz

(๘) สามารถซ่อมบำรุงได้จากด้านหลัง

(๙) ระยะการมองเห็นชัดเจนไม่น้อยกว่า ๔ เมตร

(๑๐) สามารถใช้ไฟฟ้าในช่วง ๑๐๐-๒๔๐ โวลท์

(๑๑) การใช้พลังงานไฟฟ้าของจอแสดงภาพสูงสุด (Max Power) ไม่มากกว่า ๗๐๐ W/m<sup>2</sup> ค่าเฉลี่ยการใช้พลังงาน ไม่มากกว่า ๓๐๐W/m<sup>2</sup>

(๑๒) ชุดควบคุมประจำ Display Module (Cabinet) มีความสามารถอย่างน้อย ดังนี้

(๑๒.๑) ทำ ๓D Function ได้

(๑๒.๒) ทำ Mapping Function ได้

(๑๒.๓) ตรวจสอบอุณหภูมิของการ์ดรับสัญญาณได้

(๑๓) อุณหภูมิที่ป้ายสามารถทำงานได้คืออยู่ในช่วง -๒๐องศาเซลเซียส ถึง ๔๕ องศาเซลเซียส

(๑๔) มีระบบจ่ายไฟแบบ Switching Power Supply

(๑๕) หากผู้ยื่นข้อเสนอไม่ใช่ผู้ผลิต Display Module (Cabinet) ต้องได้รับการแต่งตั้งให้เป็นตัวแทน จำหน่ายจากผู้ผลิตหรือตัวแทนจำหน่ายภายในประเทศไทยระบุชื่อโครงการและหน่วยงานอย่างชัดเจน เพื่อป้องกันการนำสินค้าเก่ามาขายแก่เทศบาลฯ มาแสดงในวันยื่นข้อเสนอ

/๔.๕ คุณลักษณะ...

๔.๕ คุณสมบัติของซอฟต์แวร์ (Software)

- (๑) แสดงภาพนิ่งและภาพเคลื่อนไหวได้
- (๒) ตั้งเวลาเปิด ปิด สว่างหน้าจอ
- (๓) ซอฟต์แวร์สามารถควบคุมจอภาพแสดงผลได้หลายๆ จอพร้อมกันและสามารถเล่นเนื้อหาที่ต่างกันได้ จอแสดงผลสามารถทำงานแบบออนไลน์หรือออฟไลน์ได้ นอกจากนี้ยังสามารถแสดงข้อความ ภาพกราฟิกและแบบอักษรได้
- (๔) สามารถส่งข้อมูลไฟล์ผ่านระบบ Internet ได้
- (๕) สามารถกำหนดแบ่งพื้นที่การแสดงผลได้อย่างน้อย ๒ ส่วน
- (๖) มีปุ่มแสดงตัวอย่างด่วน เพื่อความสะดวกในการใช้งาน

๔.๖ ข้อกำหนดของชุดควบคุม (Controller)

- (๑) มีไฟ LED แสดงการทำงาน
- (๒) มีปุ่ม เปิด-ปิด (ON-OFF)
- (๓) รองรับการส่งข้อมูลได้ทั้งระบบไร้สาย (Wi-Fi) และสายแลน (LAN Cable)
- (๔) มีหน่วยความจำเพื่อจัดเก็บข้อมูลได้ไม่น้อยกว่า ๔ GB
- (๕) สามารถกระจายสัญญาณอินเทอร์เน็ตเพื่อควบคุมการแสดงผลได้
- (๖) สามารถส่งข้อมูลได้แบบซิงโครไนซ์ (Synchronous) ได้
- (๗) มีระบบควบคุมบังคับการทำงานได้จากศูนย์ควบคุมได้ทั้งแบบแสดงผลอัตโนมัติตามตารางเวลา (Time Table) หรือ ควบคุมด้วยตัวเอง Manual ได้
- (๘) สามารถแสดงความละเอียดการแสดงผลได้ไม่น้อยกว่า Full HD
- (๙) อุปกรณ์ชุดส่งสัญญาณภาพต้องต้องเป็นไปตามหลักเกณฑ์การใช้คลื่นความถี่และเครื่องวิทยุคมนาคมที่ อนุญาตให้มีการใช้งานเป็นการทั่วไป ของสำนักงานคณะกรรมการกิจการกระจายเสียง กิจการโทรทัศน์ และกิจการ โทรคมนาคมแห่งชาติ หรือดีกว่าพร้อมเอกสารยืนยันในวันยื่นเสนอราคา
- (๑๐) อุปกรณ์ชุดควบคุมต้องผ่านการรับรองมาตรฐาน CE หรือ FCC หรือ ROHS หรือ UL Smark หรือ PSB หรือ CB หรือเทียบเท่า หรือดีกว่า โดยผู้ยื่นข้อเสนอต้องแนบเอกสารรับรองมาตรฐาน CE หรือ FCC หรือ ROHS หรือ UL Smark หรือ PSB หรือ CB หรือเทียบเท่า หรือดีกว่า มาแสดงในวันยื่นข้อเสนอ
- (๑๑) ชุดควบคุม (Controller) ผลิตจากผู้ผลิตหรือยี่ห้อเดียวกัน กับชุดการ์ดควบคุมการทำงานของ Display Module (Cabinet)
- (๑๒) หากผู้ยื่นข้อเสนอไม่ใช่ผู้ผลิตชุดควบคุม (Controller) ต้องได้รับการแต่งตั้งให้เป็นตัวแทนจำหน่ายจาก ผู้ผลิตหรือตัวแทนจำหน่ายภายในประเทศไทย ระบุชื่อโครงการและหน่วยงานอย่างชัดเจน เพื่อป้องกันการนำสินค้า เก่ามาขายแก่เทศบาลฯ มาแสดงในวันยื่นข้อเสนอ

๔.๗ โครงสร้างฐานรากมีความแข็งแรงที่สามารถรับน้ำหนักของป้ายจอ LED ได้

ออกแบบและติดตั้งโครงสร้างแบบถาวร สำหรับติดตั้งป้าย LED โดยโครงสร้างรองรับป้ายต้องมีความแข็งแรง สามารถทนทานต่อสภาพแวดล้อมการใช้งานกลางแจ้ง เช่น สามารถรับน้ำหนักของป้าย LED ทนทานต่ออัตราแรงลม หรืออื่นๆ ได้อย่างปลอดภัย ไม่กระทบกับระบบสาธารณูปโภคทั้งทางใต้ดินและทางอากาศ



โดยต้อง...

โดยต้องออกแบบตามหลักวิศวกรรม ข้อเสนอต้องแนบเอกสารมาแสดงในวันที่ยื่นเสนอราคา และเสนอให้ คณะกรรมการตรวจรับอนุมัติก่อนดำเนินการติดตั้ง โดยผู้ยื่น คุณสมบัติด้านระบบไฟฟ้า ประกอบด้วย

(๑) มีระบบสายดิน (Grounding) และมีความต้านทาน ไม่มากกว่า ๕ โอห์ม

(๒) ติดตั้งสวิตช์ตัดทอน ตามระเบียบของการไฟฟ้า หลังมิเตอร์ไฟฟ้าและสวิตช์ตัดตอนต้องเป็น แบบกันน้ำ ระบบ IP ๖๘ โดยผ่านการรับรองมาตรฐาน มอก. ๙๐๙-๒๕๔๘, EN ๕๐๑๐๒, IEC ๖๐๕๒๙, TUV IP ๖๘ test หรือเทียบเท่า หรือดีกว่า

๔.๘ คุณสมบัติเฉพาะทางของระบบป้องกันไฟตก ไฟกระชาก

(๑) เป็นระบบป้องกันไฟฟ้าตกชั่วขณะแบบจ่ายกระแสไฟฟ้าแบบต่อเนื่องที่รองรับการจ่ายไฟได้ ๒๐ ka,

(๒) รูปแบบการเชื่อมต่อแบบ ขนาด ๓ สาย

(๓) มีไฟ LED หรือจอ บอกลสถานการณ์ทำงาน

(๔) มีระดับการป้องกันฝุ่นและน้ำ IP ๖๗ สามารถใช้งานได้ทั้งภายในและภายนอกอาคารต้องผ่าน มาตรฐาน / การรับรอง UL๑๔๔๙, EN๖๑๖๔๓-๑๑ หรือ ISO ๙๐๐๑ หรือ IEEE๘๐๒.๓ หรือเทียบเท่า หรือดีกว่า

(๕) หากผู้ยื่นข้อเสนอไม่ใช่ผู้ผลิตระบบป้องกันไฟตก ไฟกระชาก ต้องได้รับการแต่งตั้งให้เป็น ตัวแทน จำหน่ายจากผู้ผลิตหรือตัวแทนจำหน่ายภายในประเทศไทย มาแสดงในวันยื่นข้อเสนอ

(๖) นอกเหนือจากรายการต่าง ๆ ในใบเสนอราคาของผู้ขาย หากมีความจำเป็นต้องมีเพื่อให้ระบบ สามารถทำงานได้ หรือเพื่อให้มีความสมบูรณ์ยิ่งขึ้น ผู้ขายต้องจัดหาให้เพิ่มเติม โดยไม่คิดค่าใช้จ่ายใด ๆ ทั้งสิ้น และ ผู้ยื่นเสนอราคาจะต้องยื่น แบบแผนผังการเชื่อมต่ออุปกรณ์หลักและอุปกรณ์ต่อพ่วงต่างๆ (Diagram) เข้ามาด้วยใน วันที่ยื่นเสนอราคา

๕. กำหนดเวลาส่งมอบพัสดุ

กำหนดเวลาส่งมอบพัสดุ หรือให้งานแล้วเสร็จภายใน ๔๕ วัน

๖. หลักเกณฑ์ในการพิจารณาข้อเสนอ

ในการพิจารณาผลการยื่นข้อเสนอประกวดราคาอิเล็กทรอนิกส์ครั้งนี้ เทศบาลเมืองปู่เจ้าสมิงพรายจะ พิจารณาตัดสินโดยใช้หลักเกณฑ์ ราคา

๗. วงเงินงบประมาณ /วงเงินที่ได้รับจัดสรร

๗.๑ วงเงินงบประมาณ ๒,๑๓๔,๖๕๐.- บาท (สองล้านหนึ่งแสนสามหมื่นสี่พันหกร้อยห้าสิบบาทถ้วน)

๗.๒ เบิกจ่ายจากเงิน

เทศบัญญัติงบประมาณรายจ่ายประจำปี พ.ศ. ๒๕๖๙

๘. งานงวดและการจ่ายเงิน

จำนวน.....๑.....งวดงาน

จำนวน.....๑.....งวดเงิน

(รายละเอียดดังนี้ เมื่อผู้รับจ้างส่งมอบงาน และคณะกรรมการตรวจรับพัสดุไว้เรียบร้อยแล้ว)

/๙. สถานที่...

๙. สถานที่ดำเนินการ

๙.๑ จุดที่ ๑ ผังตรงข้ามซอยถนนเทศบาลเมืองปู่เจ้าสมิงพราย ๓



๙.๒ จุดที่ ๒ ข้างศูนย์พัฒนาเด็กเล็กเทศบาลเมืองปู่เจ้าสมิงพราย ๒ (สำโรงเหนือ)



/๙.๓ จุดที่ ๓...

๙.๓ จุดที่ ๓ ข้างสะพานลอย ซอยเทศบาลเมืองปู่เจ้าสมิงพราย ๒๑ (ซอยวัดบางหญ้าแพรก)



๑๐. อัตราค่าปรับ

หากผู้รับจ้างไม่สามารถทำงานให้แล้วเสร็จภายในเวลาที่กำหนดไว้ ผู้รับจ้างจะต้องชำระค่าปรับ

กำหนดค่าปรับเป็นรายวัน ในอัตรายัตตัวร้อยละ ๐.๒๐ ของราคาพัสดุที่ยังไม่ได้รับมอบ

กำหนดค่าปรับเป็นรายวันเป็นจำนวนเงินตายตัว ในอัตราร้อยละ ๐.๑๐ ของราคางานจ้างนั้น

(ต้องไม่ต่ำกว่าวันละ ๑๐๐ บาท)

๑๑. การกำหนดระยะเวลารับประกันความชำรุดบกพร่อง

รับประกันเป็นเวลา...๑ปี...(จำนวน วัน เดือน หรือปี ที่จะให้รับประกัน เช่นครุภัณฑ์ รับประกัน ๑ ปี)

# โครงการก่อสร้างป้ายประชาสัมพันธ์

(LED 2x6 Cbn.)





PROJECT :

LOCATION :

OWNER :

ARCHITECTS :

STRUCTURAL ENGINEERS :

ELECTRICAL ENGINEERS :

MECHANICAL ENGINEERS :

SANITARY ENGINEERS :

NOTE :

REVISION :	
NO.	DATE

DRAWING TITLE :

รูปด้านหลัง

SCALE :	DRAWING NO
CHECKED BY :	3
APPROVED BY :	
DATE :	
	TOTAL
	3

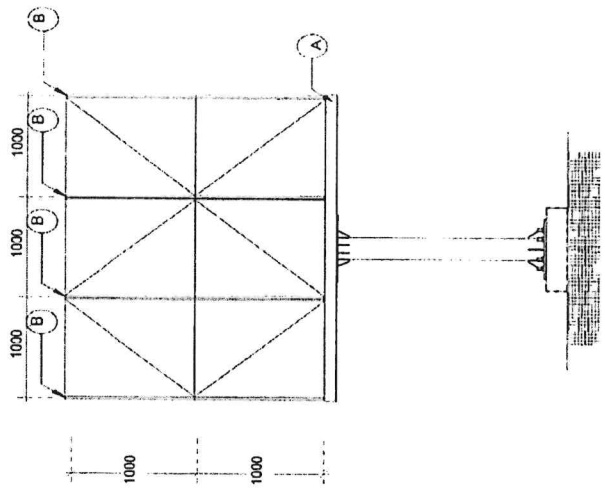

รูปด้านหลัง







19

A = CHANEL 100x50  
 B = SQ36x36x2.3mm.  
 C = SQ32x32x2.3mm.  
 D = PIPE 267x6mm.thk.

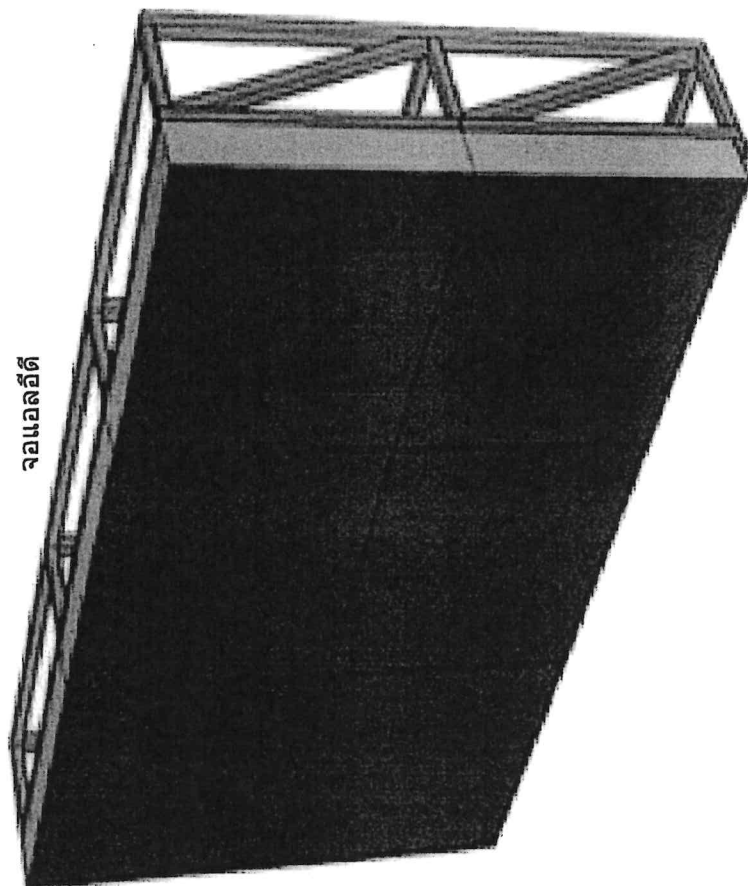



จอแอลซีดี



ชุดคอนโทรล

ตู้ไฟ

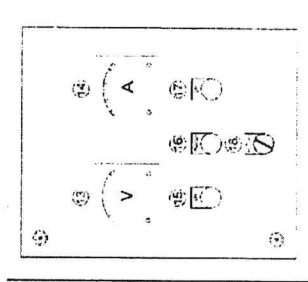

Notebook



มือถือ



Handwritten signature and text in Thai script.

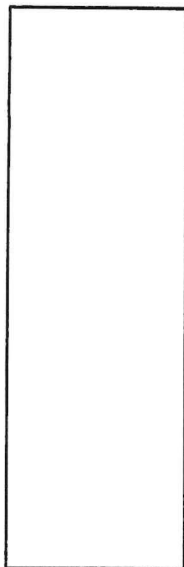

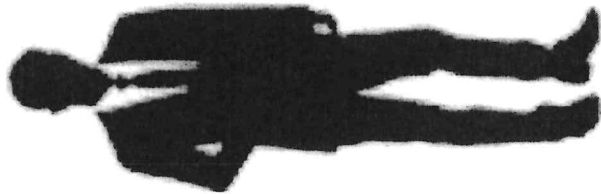

1.75m

2m / 3H

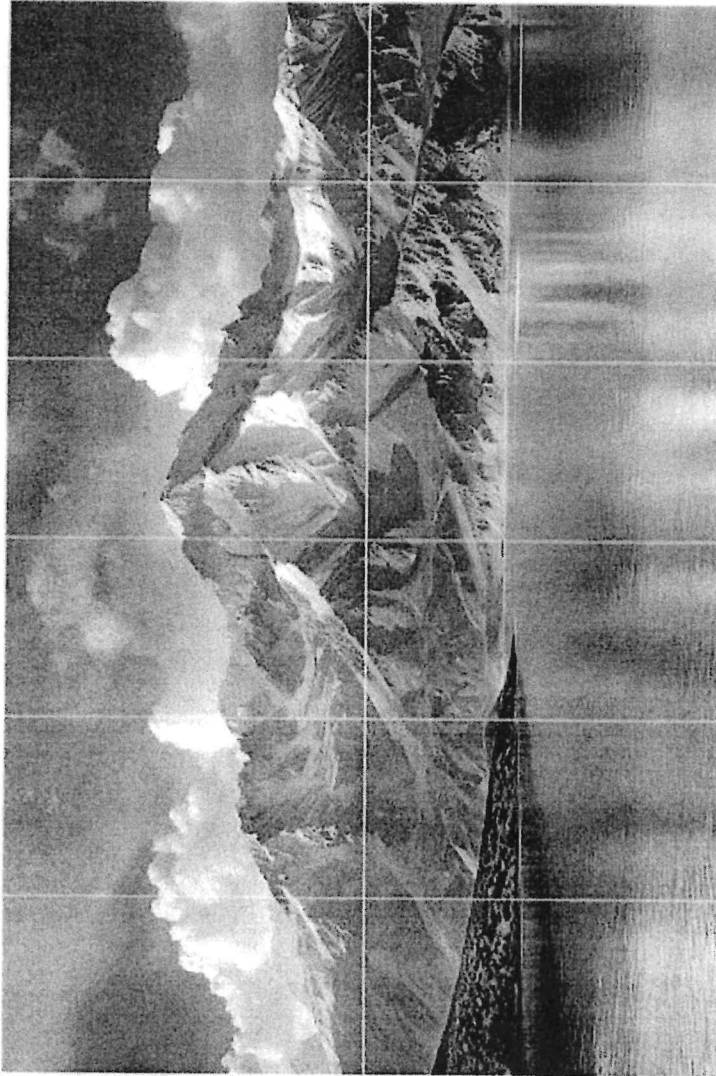

Actual Dimensions: 3x2(m)

Resolution: 768x512(px)

Actual Area: 6(m<sup>2</sup>)

Total Pixels: 393216(px)

Areas that are not covered

*Handwritten signatures and notes:*  
20.08.2011  
[Signature]  
[Signature]